

R88L-EC-FW/GW-□

Линейный двигатель Assurax

Новые линейные двигатели с оптимальным КПД

Двигатели с сердечником — для высокоскоростных операций с повышенной нагрузкой и двигатели без сердечника — для высокодинамичного движения без рывков. Обе линейки отличаются непревзойденной точностью и высочайшими рабочими характеристиками.

- Модели без сердечника и с железным сердечником
- Высокоточное высокоскоростное позиционирование
- Компактные и плоские модели двигателей с сердечником
- Двигатели без сердечника с превосходным соотношением силы и массы
- Оптимальная масса магнитного контура
- Дополнительный цифровой датчик Холла и разъемы
- Датчики температуры входят в комплект

Номинальные параметры

- Двигатели с сердечником: от 48 до 760 Н (пиковое усилие 2000 Н)
- Двигатели без сердечника: от 29 до 423 Н (пиковое усилие 2100 Н)

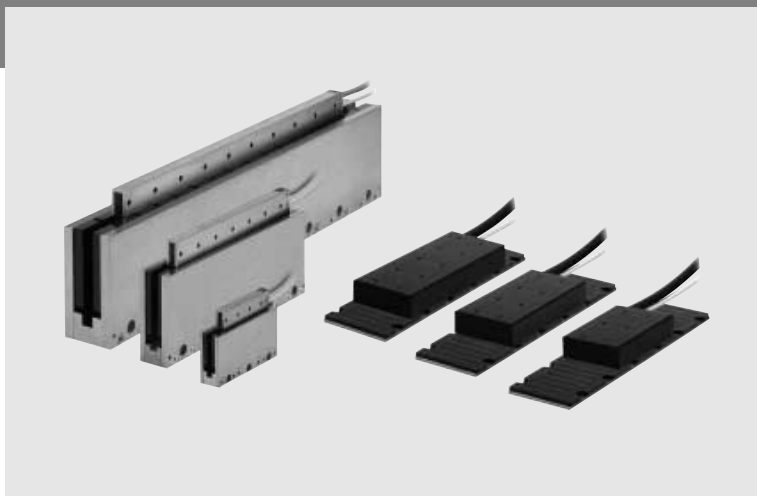

Конфигурация системы

(смотрите раздел сервоприводов)

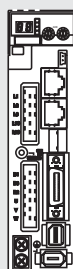

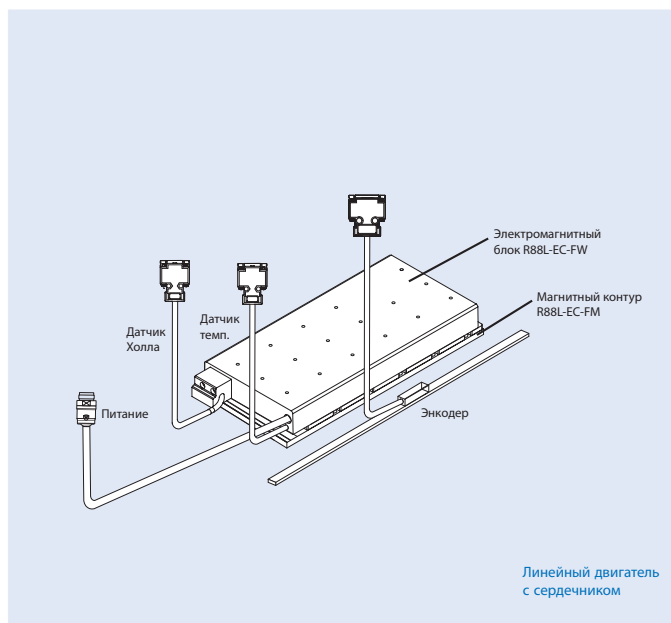
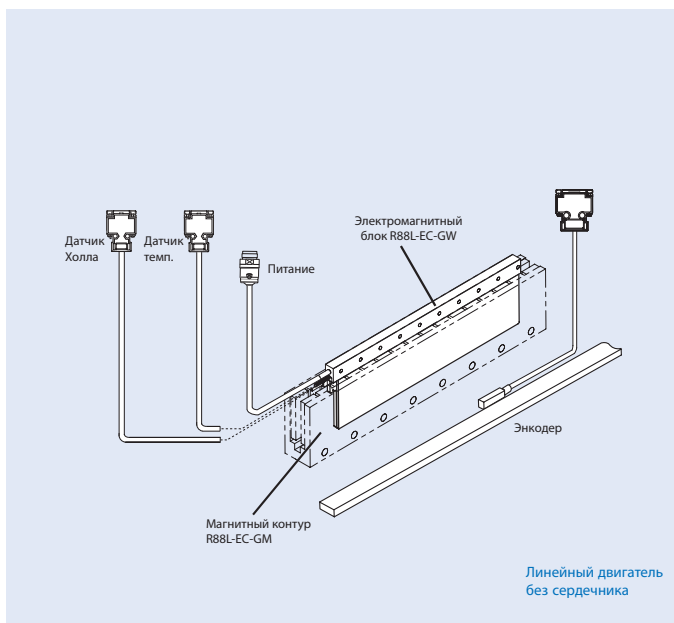

Сервоприводы Assurax G5

Модели с EtherCAT, аналоговым или импульсным входом

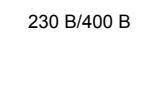

Комбинации линейных двигателей и сервоприводов

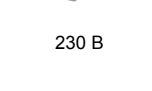
Электромагнитный блок линейного двигателя				Линейный сервопривод					
				Accurax G5 с портом EtherCAT		Accurax G5 с аналоговым/импульсным входом			
Тип	Номинальное линейное усилие	Пиковое линейное усилие	Модель	230 В	400 В	230 В	400 В		
R88L-EC-FW-□ Двигатели с сердечником 	48 Н	105 Н	ЭМ-блок без разъемов	R88L-EC-FW-0303-ANPC	R88D-KN02H-ECT-L	R88D-KN06F-ECT-L	R88D-KT02H-L	R88D-KT06F-L	
	96 Н	210 Н		R88L-EC-FW-0306-ANPC	R88D-KN04H-ECT-L	R88D-KN10F-ECT-L	R88D-KT04H-L	R88D-KT10F-L	
	160 Н	400 Н		R88L-EC-FW-0606-ANPC	R88D-KN08H-ECT-L	R88D-KN15F-ECT-L	R88D-KT08H-L	R88D-KT15F-L	
	240 Н	600 Н		R88L-EC-FW-0609-ANPC	R88D-KN10H-ECT-L	R88D-KN20F-ECT-L	R88D-KT10H-L	R88D-KT20F-L	
	320 Н	800 Н		R88L-EC-FW-0612-ANPC	R88D-KN15H-ECT-L	R88D-KN30F-ECT-L	R88D-KT15H-L	R88D-KT30F-L	
	608 Н	1600 Н		R88L-EC-FW-1112-ANPC	R88D-KN15H-ECT-L	R88D-KN30F-ECT-L	R88D-KT15H-L	R88D-KT30F-L	
	760 Н	2000 Н		R88L-EC-FW-1115-ANPC	R88D-KN15H-ECT-L	R88D-KN30F-ECT-L	R88D-KT15H-L	R88D-KT30F-L	
	230 В/400 В 	48 Н	105 Н	ЭМ-блок с разъемами	R88L-EC-FW-0303-APLC	R88D-KN02H-ECT-L	R88D-KN06F-ECT-L	R88D-KT02H-L	R88D-KT06F-L
		96 Н	210 Н		R88L-EC-FW-0306-APLC	R88D-KN04H-ECT-L	R88D-KN10F-ECT-L	R88D-KT04H-L	R88D-KT10F-L
		160 Н	400 Н		R88L-EC-FW-0606-APLC	R88D-KN08H-ECT-L	R88D-KN15F-ECT-L	R88D-KT08H-L	R88D-KT15F-L
		240 Н	600 Н		R88L-EC-FW-0609-APLC	R88D-KN10H-ECT-L	R88D-KN20F-ECT-L	R88D-KT10H-L	R88D-KT20F-L
		320 Н	800 Н		R88L-EC-FW-0612-APLC	R88D-KN15H-ECT-L	R88D-KN30F-ECT-L	R88D-KT15H-L	R88D-KT30F-L
		608 Н	1600 Н		R88L-EC-FW-1112-APLC	R88D-KN15H-ECT-L	R88D-KN30F-ECT-L	R88D-KT15H-L	R88D-KT30F-L
		760 Н	2000 Н		R88L-EC-FW-1115-APLC	R88D-KN15H-ECT-L	R88D-KN30F-ECT-L	R88D-KT15H-L	R88D-KT30F-L
R88L-EC-GW-□ Двигатели без сердечника 	29 Н	100 Н	ЭМ-блок без разъемов	R88L-EC-GW-0303-ANPS	R88D-KN02H-ECT-L	-	R88D-KT02H-L	-	
	58 Н	200 Н		R88L-EC-GW-0306-ANPS	R88D-KN08H-ECT-L	-	R88D-KT08H-L	-	
	87 Н	300 Н		R88L-EC-GW-0309-ANPS	R88D-KN10H-ECT-L	-	R88D-KT10H-L	-	
	70 Н	240 Н		R88L-EC-GW-0503-ANPS	R88D-KN02H-ECT-L	-	R88D-KT02H-L	-	
	140 Н	480 Н		R88L-EC-GW-0506-ANPS	R88D-KN04H-ECT-L	-	R88D-KT04H-L	-	
	210 Н	720 Н		R88L-EC-GW-0509-ANPS	R88D-KN08H-ECT-L	-	R88D-KT08H-L	-	
	141 Н	700 Н		R88L-EC-GW-0703-ANPS	R88D-KN04H-ECT-L	-	R88D-KT04H-L	-	
	282 Н	1400 Н		R88L-EC-GW-0706-ANPS	R88D-KN08H-ECT-L	-	R88D-KT08H-L	-	
	423 Н	2100 Н		R88L-EC-GW-0709-ANPS	R88D-KN10H-ECT-L	-	R88D-KT10H-L	-	
	230 В 	29 Н	100 Н	ЭМ-блок с разъемами	R88L-EC-GW-0303-APLS	R88D-KN02H-ECT-L	-	R88D-KT02H-L	-
		58 Н	200 Н		R88L-EC-GW-0306-APLS	R88D-KN08H-ECT-L	-	R88D-KT08H-L	-
		87 Н	300 Н		R88L-EC-GW-0309-APLS	R88D-KN10H-ECT-L	-	R88D-KT10H-L	-
		70 Н	240 Н		R88L-EC-GW-0503-APLS	R88D-KN02H-ECT-L	-	R88D-KT02H-L	-
		140 Н	480 Н		R88L-EC-GW-0506-APLS	R88D-KN04H-ECT-L	-	R88D-KT04H-L	-
		210 Н	720 Н		R88L-EC-GW-0509-APLS	R88D-KN08H-ECT-L	-	R88D-KT08H-L	-
		141 Н	700 Н		R88L-EC-GW-0703-APLS	R88D-KN04H-ECT-L	-	R88D-KT04H-L	-
		282 Н	1400 Н		R88L-EC-GW-0706-APLS	R88D-KN08H-ECT-L	-	R88D-KT08H-L	-
		423 Н	2100 Н		R88L-EC-GW-0709-APLS	R88D-KN10H-ECT-L	-	R88D-KT10H-L	-

Обозначение модели

Электромагнитный блок линейного двигателя

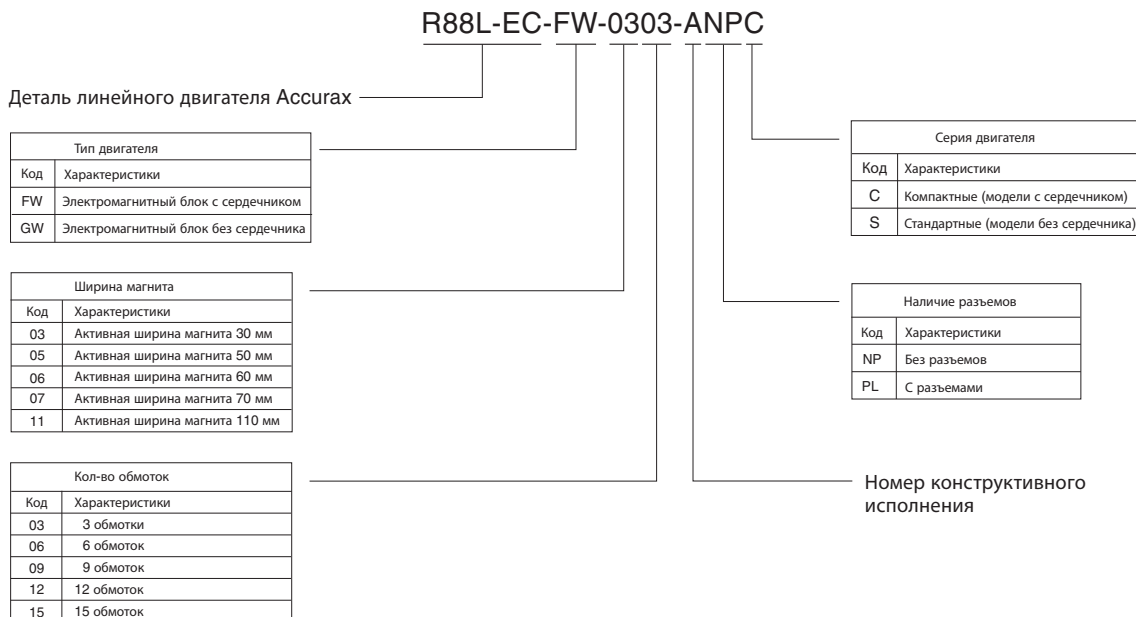

Магнитный контур

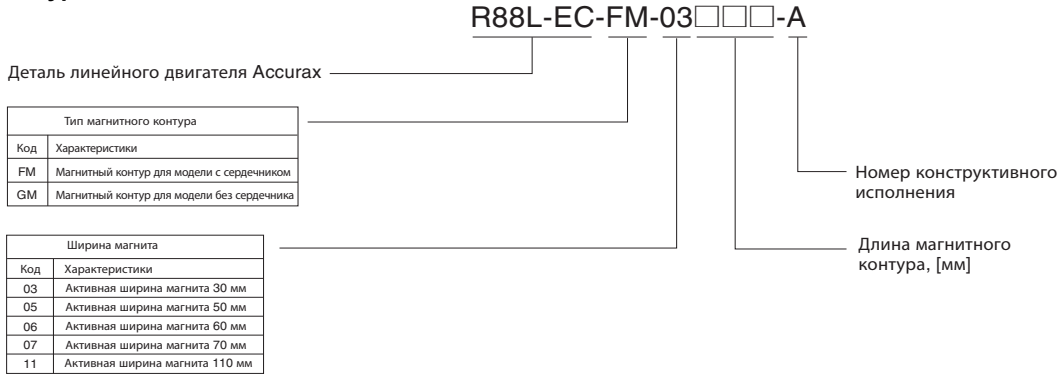

Датчик Холла

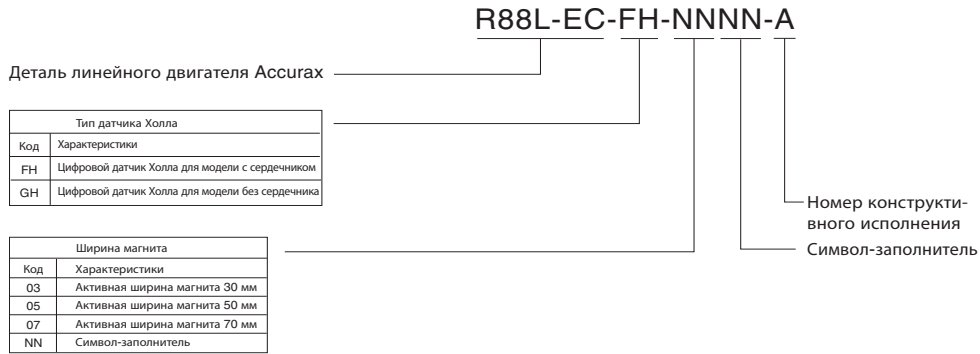

Характеристики линейных серводвигателей

Двигатели с сердечником R88L-EC-FW-□ (230/400 В~)

Напряжение	230/400 В							
	R88L-EC-FW-□	0303-□	0306-□	0606-□	0609-□	0612-□	1112-□	1115-□
Модель линейного двигателя	R88L-EC-FW-□	0303-□	0306-□	0606-□	0609-□	0612-□	1112-□	1115-□
Максимальная скорость (100 В)	м/с	2,5		2			1	
Максимальная скорость (200 В)	м/с	5		4			2	
Максимальная скорость (400 В)	м/с	10		8			4	
Пиковое линейное усилие ^{*1}	Н	105	210	400	600	800	1600	2000
Пиковый ток ^{*1}	А, ср. кв. зн.	3,1	6,1	10	15	20	20	25
Продолжительное линейное усилие ^{*2}	Н	48	96	160	240	320	608	760
Продолжительный ток ^{*2}	А, ср. кв. зн.	1,24	2,4	3,4	5,2	6,9	6,5	8,2
Силовой коэффициент двигателя	Н/А, ср. кв. зн.	39,7		46,5			93	
Коэффициент противоЭДС	В/(м/с)	32		38			76	
Эффективность двигателя	η / √Вт	9,75	13,78	19,49	23,87	27,57	41,47	46,37
Фазное сопротивление	Ом	5,34	2,68	1,83	1,23	0,92	1,6	1,29
Фазная индуктивность	мГн	34,7	17,4	13,7	9,2	6,9	12,8	10,3
Электрическая постоянная времени	мс	6,5		7,5			8	
Макс. непрер. рассеиваемая мощность (все обмотки)	Вт	32	63	88	131	175	279	349
Тепловое сопротивление	К/Вт	2,20	1,10	0,78	0,52	0,39	0,23	0,18
Тепловая постоянная времени	с	110		124			126	
Сила магнитного притяжения	Н	300	500	1020	1420	1820	3640	4440
Расстояние между магнитными полюсами	мм	24						
Масса электромагнитного блока ^{*3}	кг	0,48	0,78	1,31	1,84	2,37	4,45	5,45
Масса магнитного контура	кг/м	2,1		3,8			10,5	
Размеры охлаждающей плиты (Д × Ш × В)	мм	238 × 220 × 10		250 × 287 × 12			371 × 330 × 14	
Меры защиты ^{*4}	Датчики температуры (КТУ-83/121 и РТС 110С), самоохладжение							
Датчик Холла	Цифровой (опция)							
Класс изоляции	Класс В							
Макс. напряжение шины постоянного тока	560 В=							
Сопротивление изоляции	Не менее 10 МОм при 500 В=							
Испытательное напряжение изоляции	2750 В в течение 1 с							
Макс. допустимая температура обмоток	130°C							
Влажность окружающей среды	От 20 до 80 % (без конденсации)							
Макс. допустимая температура магнита	70°C							

*1 Скорость увеличения температуры ЭМ-блока: 6 К/с.

*2 Значения при температуре ЭМ-блока 100°C и температуре магнитов 25°C. ЭМ-блок должен быть прикреплен к охлаждающей пластине с указанными в таблице размерами и должен обдуваться воздушным потоком 2,5 м/с (25°C).

*3 Масса без разъема и кабеля.

*4 При большой величине тока должно быть задано надлежащее значение I²t.

Все остальные значения приведены для температуры 25°C (±10 %).

Тяговые характеристики (сила–скорость)

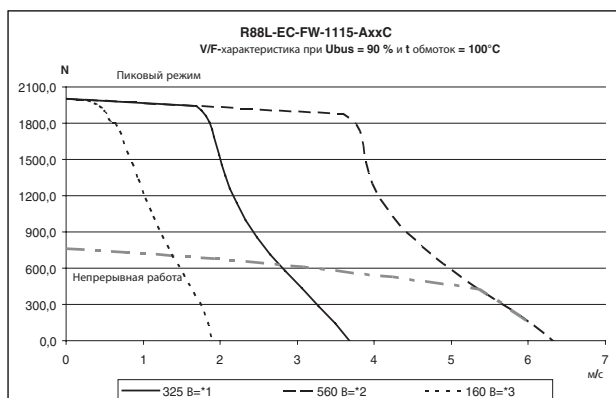
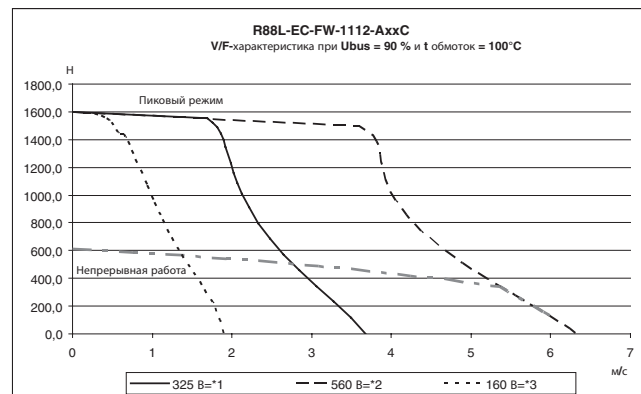
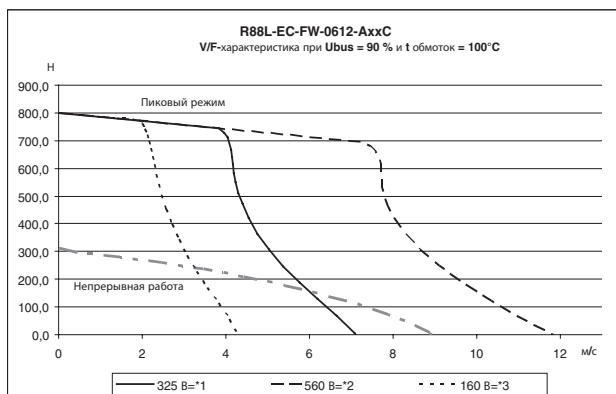
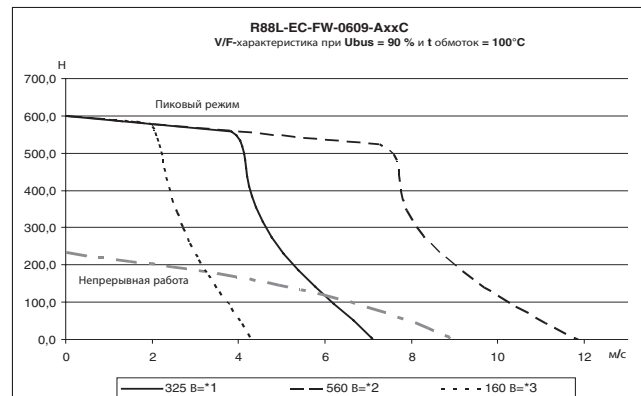
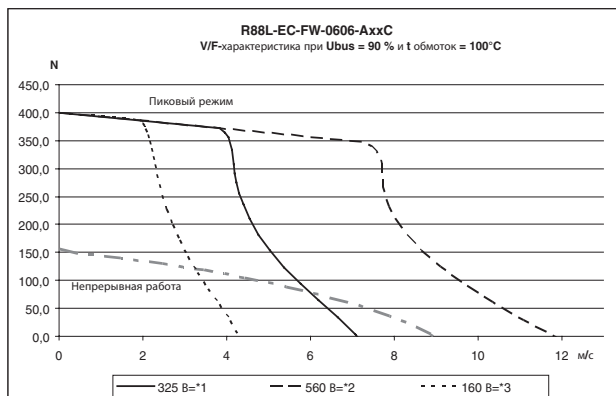
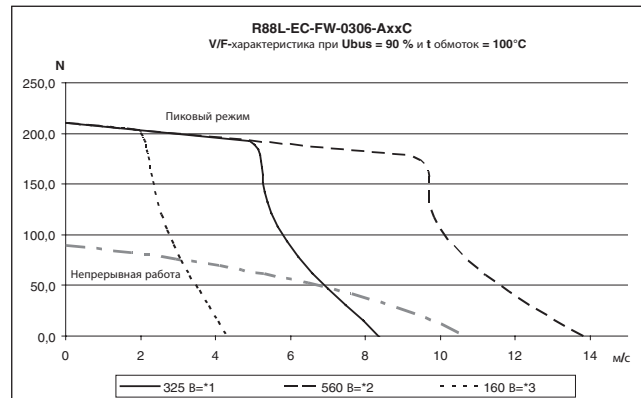
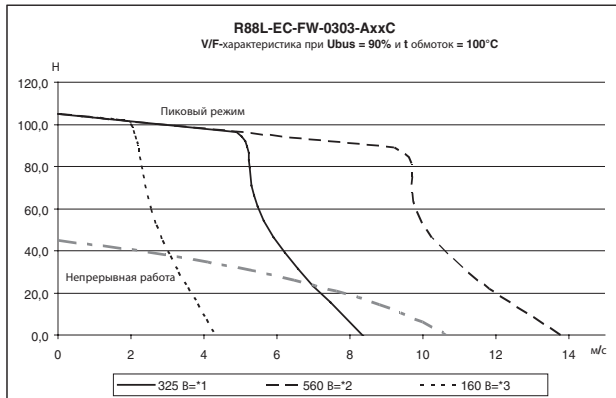

*1 Напряжение шины пост. тока, соответствующее входному напряжению перем. тока (V_{ACIN}) 235 В и выше.

*2 Напряжение шины пост. тока, соответствующее входному напряжению перем. тока (V_{ACIN}) 400 В и выше.

*3 Напряжение шины пост. тока, соответствующее входному напряжению перем. тока (V_{ACIN}) 115 В и выше.

Примечание. Напряжение шины пост. тока вычисляется по следующей формуле (где ΔV — падение напряжения на шине пост. тока):

$$DCBuS = V_{ACIN} \times \sqrt{2} - \Delta V$$

Двигатели без сердечника R88L-EC-GW-□ (230 В~)

Напряжение	230 В									
	Модель линейного двигателя	R88L-EC-GW-□	0303-□	0306-□	0309-□	0503-□	0506-□	0509-□	0703-□	0706-□
Максимальная скорость (100 В)	м/с	8			2,2			1,2		
Максимальная скорость (200 В)	м/с	16			4,4			2,4		
Пиковое линейное усилие*1	Н	100	200	300	240	480	720	700	1400	2100
Пиковый ток*1	А, ср.кв.зн.	5	10	15	3,5	7,1	10,6	5,6	11,3	16,9
Продолжительное линейное усилие*2	Н	29	58	87	70	140	210	141	282	423
Продолжительный ток*2	А, ср.кв.зн.	1,46	2,92	4,37	1,03	2,06	3,09	1,14	2,27	3,41
Силовой коэффициент двигателя	Н/А, ср.кв.зн.	19,9			68			124		
Коэффициент противоЭДС	В/(м/с)	16,2			55,5			101,2		
Эффективность двигателя	Н/Вт	5,07	7,16	8,78	9,74	13,77	17,13	18,15	25,67	32,02
Фазное сопротивление	Ом	5,5	2,8	1,8	15,9	8	5,3	15,8	7,9	5,3
Фазная индуктивность	мГн	1,8	0,9	0,6	13	6,5	4,2	28	14	9
Электрическая постоянная времени	мс	0,35			0,8			1,8		
Макс. непрер. рассеиваемая мощность (все обмотки)	Вт	39	79	111	46	95	140	82	163	247
Тепловое сопротивление*2	К/Вт	1,81	0,90	0,65	1,26	0,63	0,42	1,04	0,52	0,34
Тепловая постоянная времени	с	36			72			156		
Сила магнитного притяжения	Н	0			0			0		
Расстояние между магнитными полюсами	мм	30			42			57		
Масса электромагнитного блока*3	кг	0,084	0,138	0,198	0,25	0,47	0,69	0,55	0,95	1,35
Масса магнитного контура	кг/м	4,8			11,2			24		
Меры защиты*4	Датчики температуры (NTC 10к и PTC 110С), самоохладение									
Датчик Холла	Цифровой (опция)									
Класс изоляции	Класс В									
Макс. напряжение шины постоянного тока	325 В=									
Сопротивление изоляции	Не менее 10 МОм при 500 В=									
Испытательное напряжение изоляции	2250 В в течение 1 с									
Макс. допустимая температура обмоток	110°C									
Влажность окружающей среды	От 20 до 80 % (без конденсации)									
Макс. допустимая температура магнита	70°C									

*1 Скорость увеличения температуры ЭМ-блока для серии 03: 40 К/с, для серии 05: 20 К/с, для серии 07: 20 К/с.
 *2 Значения при температуре ЭМ-блока 110°C и температуре магнитов 25°C. ЭМ-блок устанавливается на алюминиевую плиту с водяным охлаждением. Внимание! Все остальные значения приведены для температуры 25°C. Допускается отклонение значений на 10 %.
 *3 Масса без разъема и кабеля.
 *4 При большой величине тока нагрузки должно быть задано надлежащее значение I²t.
 Все остальные значения приведены для температуры 25°C (±10 %).

Тяговые характеристики (сила-скорость)

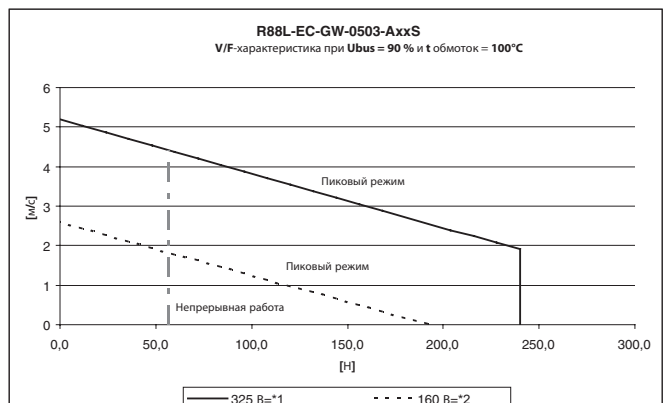
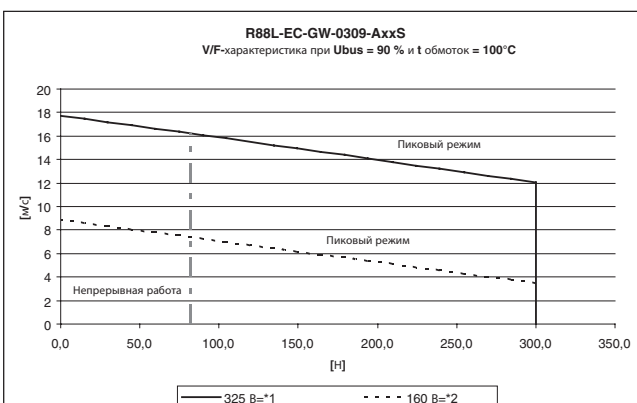
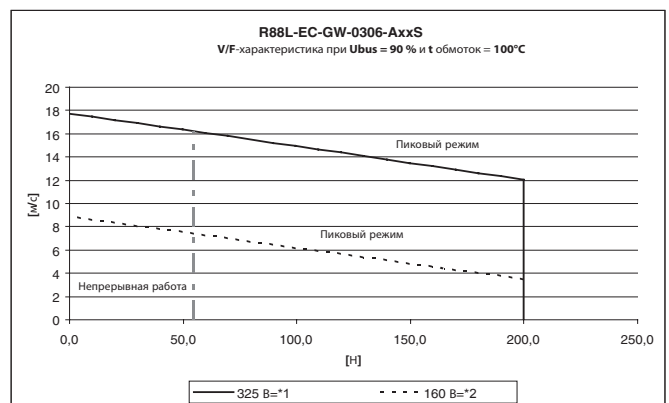
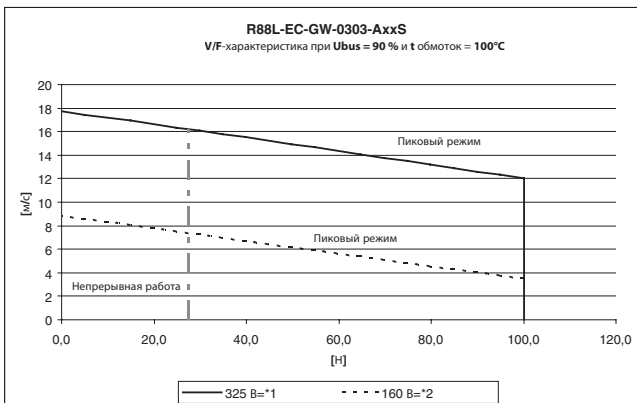

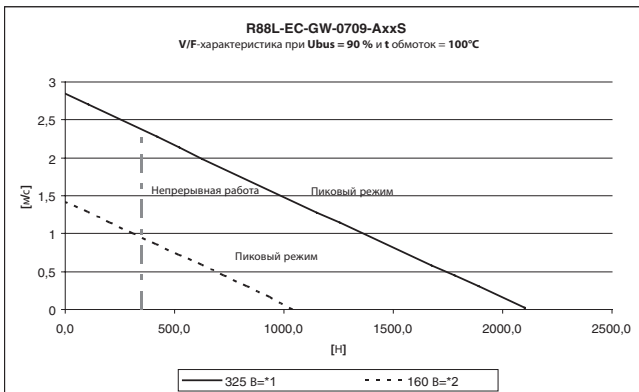
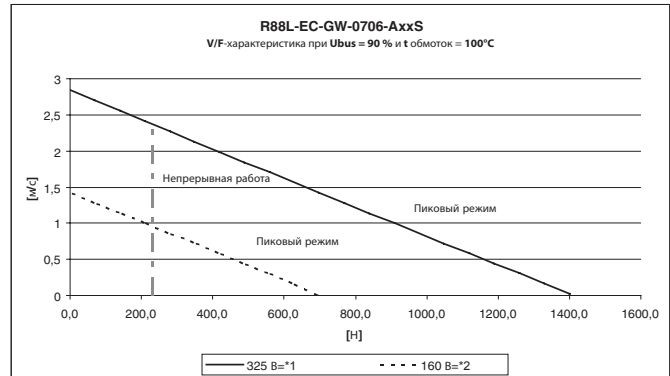
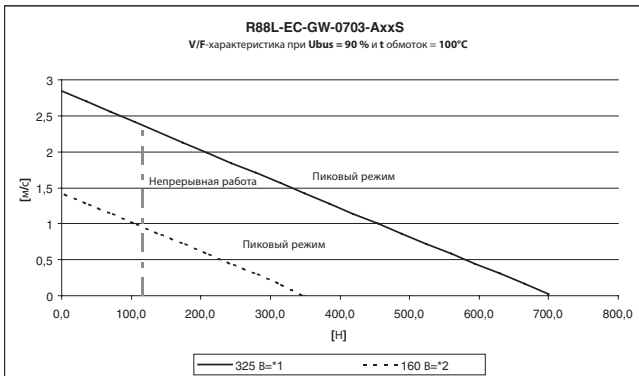
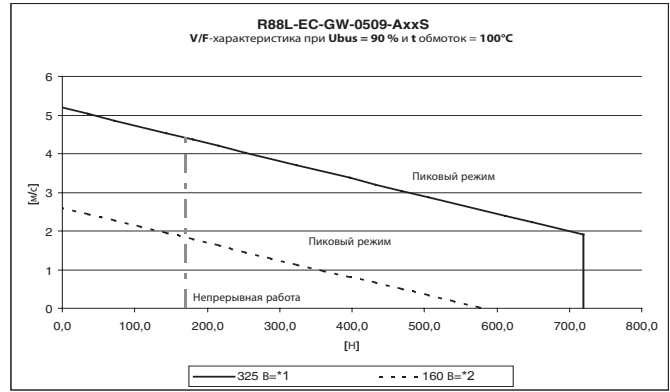
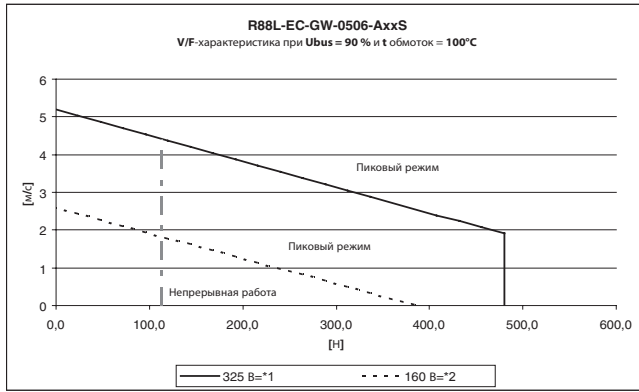

*1 Напряжение шины пост. тока, соответствующее входному напряжению перем. тока (V_{ACIN}) 235 В и выше.

*2 Напряжение шины пост. тока, соответствующее входному напряжению перем. тока (V_{ACIN}) 115 В и выше.

Примечание. Напряжение шины пост. тока вычисляется по следующей формуле:

$$DCBuS = V_{ACIN} \times \sqrt{2} - \Delta V$$

R88L-EC-FW-03□, с сердечником

Электромагнитный блок

Модель	L1, мм	L2, мм	n
R88L-EC-FW-0303-□	105±0,5	79+0,15/-0,35	1
R88L-EC-FW-0306-□	153±0,5	127+0,15/-0,35	2

Размеры электромагнитного блока с магнитным контуром и датчиком Холла (опция)

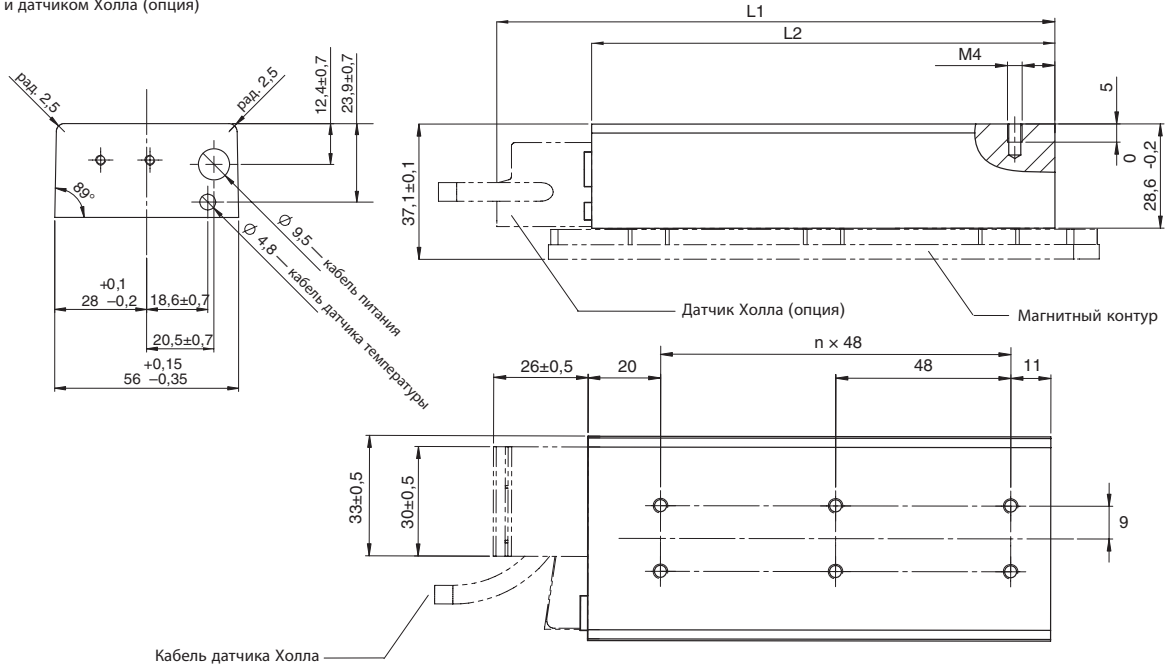

Ед. изм.: мм

Назначение выводов для двигателей с разъемами



Длина кабеля 500±30
Разъем по выбору
Производство Нуретас
LRR06AMRPN182 (штыревой)
Код контактной части: 021.279.1020

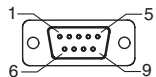

Длина кабеля 500±30
Разъем по выбору
D-Sub, 9-конт. (штыревой)

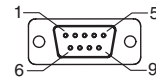

Длина кабеля 500±30
D-Sub, 9-конт. (штыревой)

Разъем питания		
Номер вывода	Провод	Назначение
1	Черный-1	Фаза U
2	Черный-2	Фаза V
3	Зеленый/Желтый	Заземление
4	Черный-3	Фаза W
5	Не используется	-
6	Не используется	-

Ответный разъем:
Гнездовой разъем: LPRA06BFRBN170

Разъем датчика температуры		
Номер вывода	Провод	Назначение
1	Не используется	-
2	Не используется	-
3	Не используется	-
4	Не используется	-
5	Не используется	-
6	Белый	PTC
7	Коричневый	PTC
8	Зеленый	КТУ
9	Желтый	КТУ
Корпус	Экран	-

Разъем датчика Холла (опция)		
Номер вывода	Провод	Назначение
1	Коричневый	5 В
2	Красный	Д-к Холла, U
3	Серый	Д-к Холла, V
4	Желтый	Д-к Холла, W
5	Белый	GND
6	Не используется	Не использ.
7	Не используется	Не используется
8	Не используется	Не используется
9	Не используется	Не используется
Корпус	Экран	-

Магнитный контур

Модель	L1, мм	n	Приблиз. масса, кг/м
R88L-EC-FM-03096-A	96	1	2,1
R88L-EC-FM-03144-A	144	2	
R88L-EC-FM-03384-A	384	7	

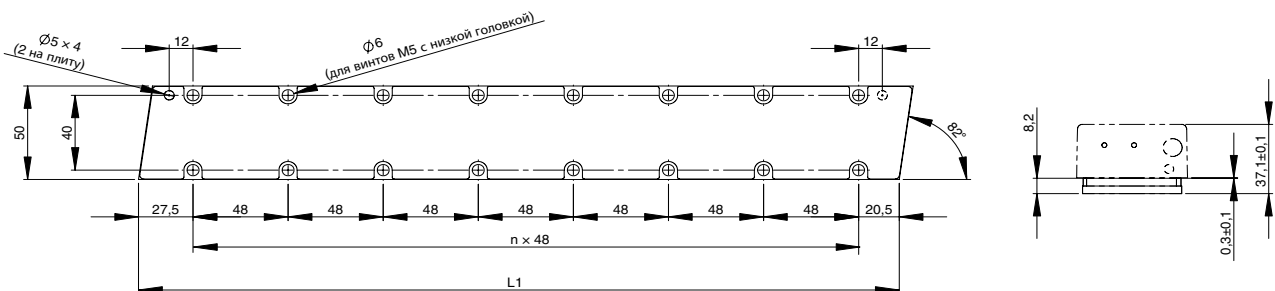

R88L-EC-FW-06□, с сердечником

Электромагнитный блок

Модель	L1, мм	L2, мм	n
R88L-EC-FW-0606-□	153±0,5	127+0,15/-0,35	2
R88L-EC-FW-0609-□	201±0,5	175+0,15/-0,35	3
R88L-EC-FW-0612-□	249±0,5	223+0,15/-0,35	4

Размеры электромагнитного блока с магнитным контуром и датчиком Холла (опция)

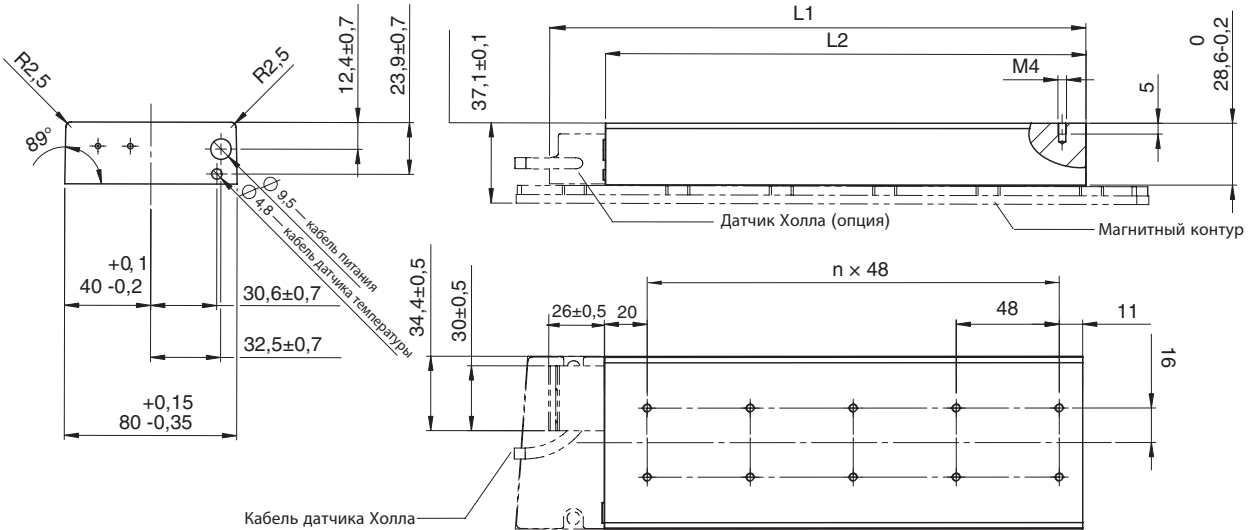

Назначение выводов для двигателей с разъемами

Ед. изм.: мм



Длина кабеля 500±30
Разъем по выбору
Производство Hypertac
LPRA06AMRPN182 (штыревой)
Код контактной части: 021.279.1020

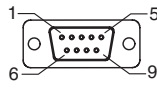

Длина кабеля 500±30
Разъем по выбору
D-Sub, 9-конт. (штыревой)

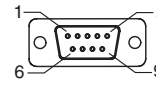

Длина кабеля 500±30
D-Sub, 9-конт. (штыревой)

Разъем питания		
Номер вывода	Провод	Назначение
1	Черный-1	Фаза U
2	Черный-2	Фаза V
3	Зеленый/Желтый	Заземление
4	Черный-3	Фаза W
5	Не используется	-
6	Не используется	-

Ответный разъем:
Гнездовой разъем: LPRA06BFRBN170

Разъем датчика температуры		
Номер вывода	Провод	Назначение
1	Не используется	-
2	Не используется	-
3	Не используется	-
4	Не используется	-
5	Не используется	-
6	Белый	PTC
7	Коричневый	PTC
8	Зеленый	КТУ
9	Желтый	КТУ
Корпус	Экран	-

Разъем датчика Холла (опция)		
Номер вывода	Провод	Назначение
1	Коричневый	5 В
2	Красный	Д-к Холла, U
3	Серый	Д-к Холла, V
4	Желтый	Д-к Холла, W
5	Белый	GND
6	Не используется	Не использ.
7	Не используется	Не используется
8	Не используется	Не используется
9	Не используется	Не используется
Корпус	Экран	-

Магнитный контур

Модель	L1, мм	n	Приблиз. масса, кг/м
R88L-EC-FM-06192-A	192	3	3,8
R88L-EC-FM-06288-A	288	5	

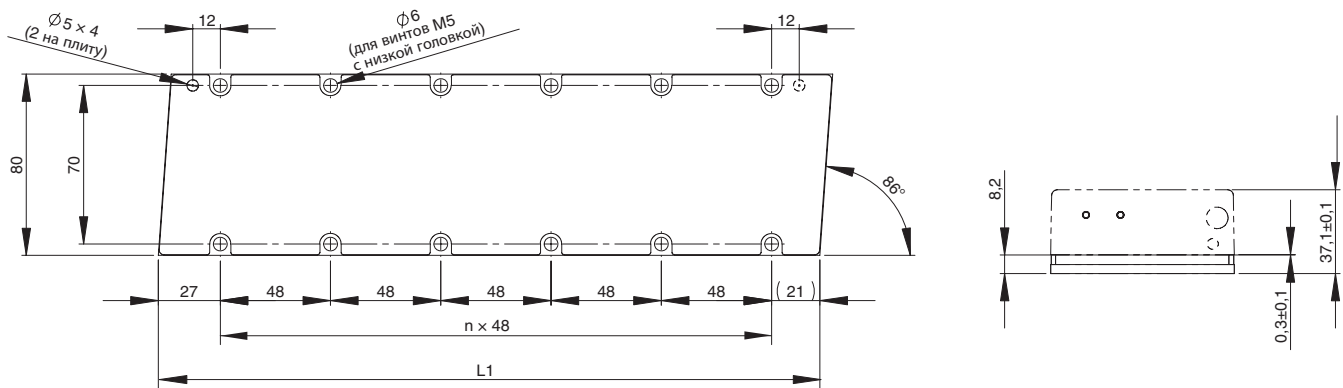

R88L-EC-FW-11□, с сердечником

Электромагнитный блок

Модель	L1, мм	L2, мм	n
R88L-EC-FW-1112-□	249±0,5	223+0,15/-0,35	4
R88L-EC-FW-1115-□	297±0,5	271+0,15/-0,35	5

Размеры электромагнитного блока с магнитным контуром и датчиком Холла (опция)

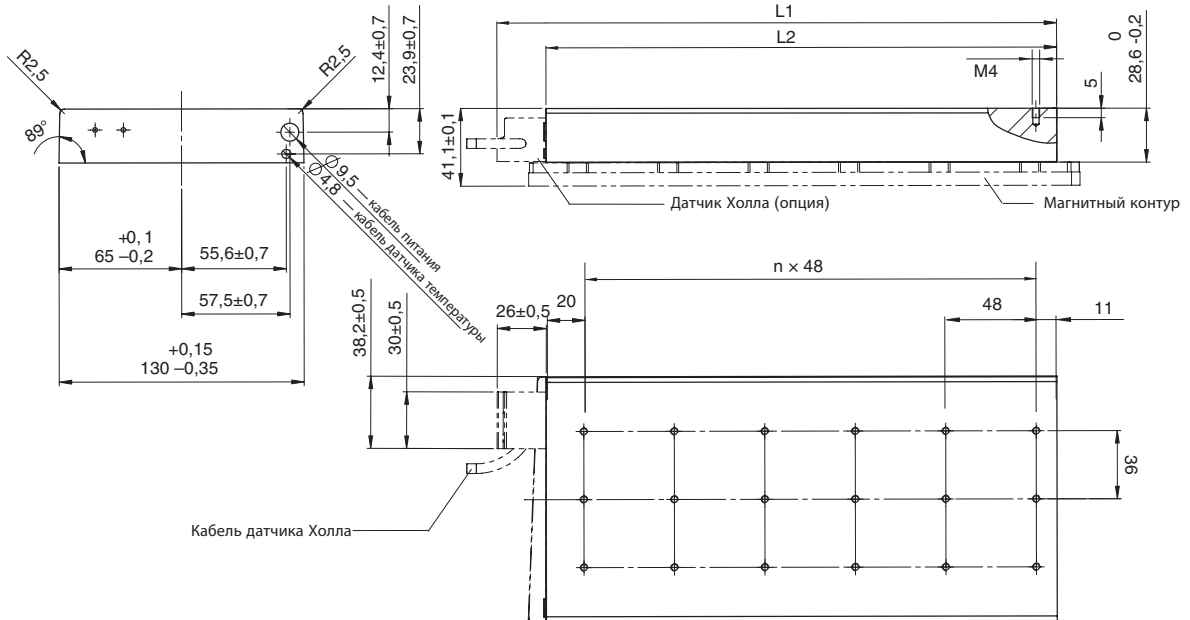

Назначение выводов для двигателей с разъемами

Ед. изм.: мм



Длина кабеля 500±30
Разъем по выбору
Производство Hupertac
LRRA06AMRPN182 (штыревой)
Код контактной части: 021.279.1020

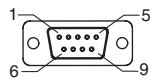

Длина кабеля 500±30
Разъем по выбору
D-Sub, 9-конт. (штыревой)

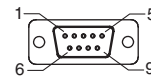

Длина кабеля 500±30
D-Sub, 9-конт. (штыревой)

Разъем питания		
Номер вывода	Провод	Назначение
1	Черный-1	Фаза U
2	Черный-2	Фаза V
3	Зеленый/Желтый	Заземление
4	Черный-3	Фаза W
5	Не используется	-
6	Не используется	-

Ответный разъем:
Гнездовой разъем: LPRA06BFRBN170

Разъем датчика температуры		
Номер вывода	Провод	Назначение
1	Не используется	-
2	Не используется	-
3	Не используется	-
4	Не используется	-
5	Не используется	-
6	Белый	PTC
7	Коричневый	PTC
8	Зеленый	КТУ
9	Желтый	КТУ
Корпус	Экран	-

Разъем датчика Холла (опция)		
Номер вывода	Провод	Назначение
1	Коричневый	5 В
2	Красный	Д-к Холла, U
3	Серый	Д-к Холла, V
4	Желтый	Д-к Холла, W
5	Белый	GND
6	Не используется	Не использ.
7	Не используется	Не используется
8	Не используется	Не используется
9	Не используется	Не используется
Корпус	Экран	-

Магнитный контур

Модель	L1, мм	n	Приблиз. масса, кг/м
R88L-EC-FM-11192-A	192	3	10,5
R88L-EC-FM-11288-A	288	5	

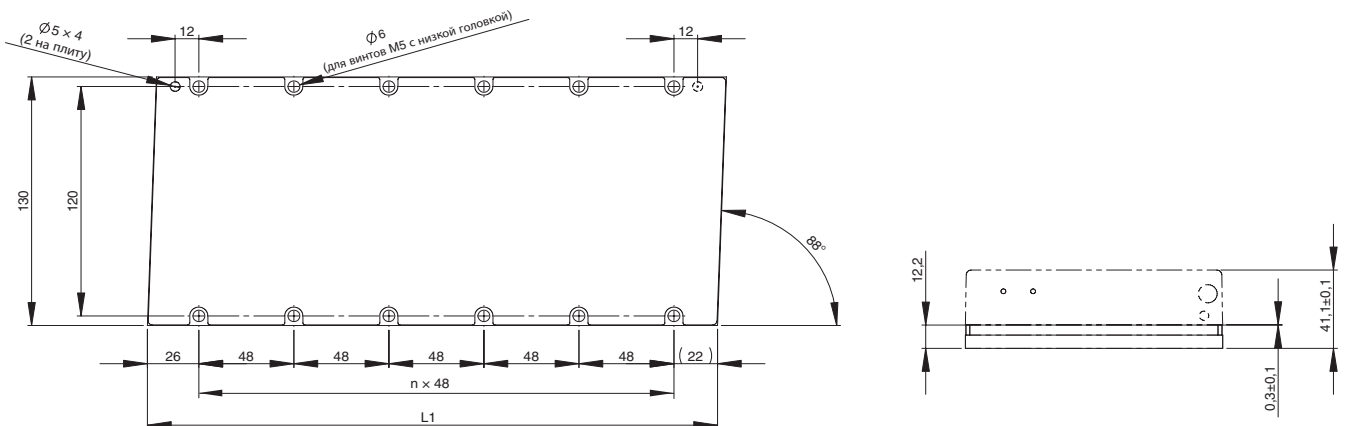

R88L-EC-GW-03□, без сердечника

Электромагнитный блок

Модель	L1 (мм)	L2 (мм)	n
R88L-EC-GW-0303-□	95,4	78	3
R88L-EC-GW-0306-□	155,4	138	6
R88L-EC-GW-0309-□	215,4	198	9

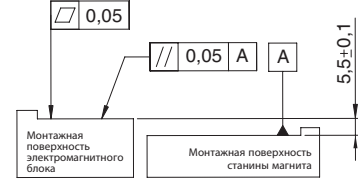
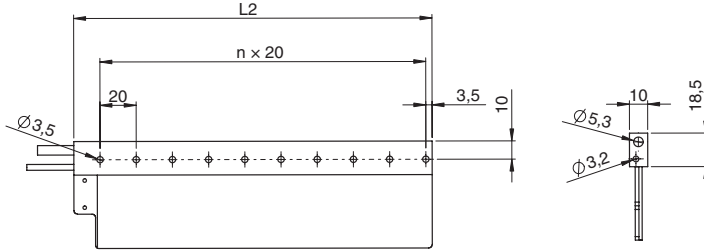

Двигатель с магнитным контуром (отдельный номер заказа)

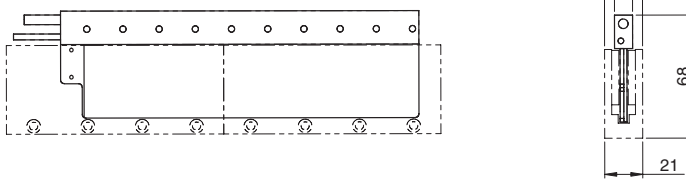

Двигатель с датчиком Холла (опция)

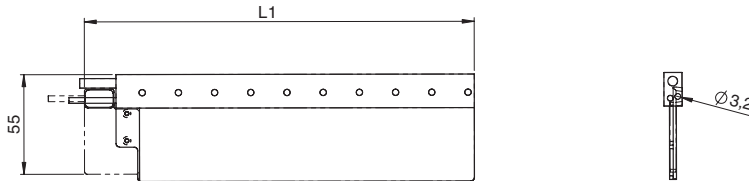

Назначение выводов для двигателей с разъемами

1 2 3 4 5 6
 Длина кабеля 1000±30
 Разъем по выбору
 Производство Нурелтас
 SROC06JMSCN169 (штыревой)
 Код контактной части: 021.423.1020

1 5 6 9
 Длина кабеля 500±30
 Разъем по выбору
 D-Sub, 9-конт. (штыревой)

1 5 6 9
 Длина кабеля 500±30
 D-Sub, 9-конт. (штыревой)

Разъем питания		
Номер вывода	Провод	Назначение
1	Черный	Фаза U
2	Красный	Фаза V
3	Белый	Фаза W
4	Не используется	-
5	Не используется	-
6	Зеленый	Заземление

Разъем датчика температуры		
Номер вывода	Провод	Назначение
1	Не используется	-
2	Не используется	-
3	Не используется	-
4	Не используется	-
5	Не используется	-
6	Белый	PTC
7	Коричневый	PTC
8	Зеленый	NTC
9	Желтый	NTC
Корпус	Экран	-

Разъем датчика Холла (опция)		
Номер вывода	Провод	Назначение
1	Коричневый	5V
2	Красный	Д-к Холла, U
3	Серый	Д-к Холла, V
4	Желтый	Д-к Холла, W
5	Белый	GND
6	Не используется	Не использ.
7	Не используется	Не используется
8	Не используется	Не используется
9	Не используется	Не используется
Корпус	Экран	-

Ответный разъем:
 гнездовой разъем: SROC06KFSDN169

Магнитный контур

Модель	L1, мм	n	Приблиз. масса, кг/м
R88L-EC-GM-03090-A	90	2	4,8
R88L-EC-GM-03120-A	120	3	
R88L-EC-GM-03390-A	390	12	

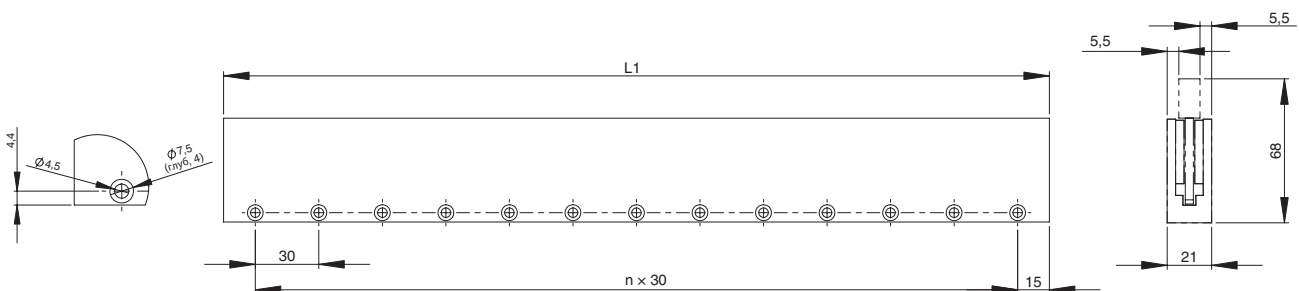

R88L-EC-GW-05□, без сердечника

Электромагнитный блок

Модель	L1, мм	L2, мм	n
R88L-EC-GW-0503-□	123,4	106	3
R88L-EC-GW-0506-□	207,4	190	6
R88L-EC-GW-0509-□	291,4	274	9

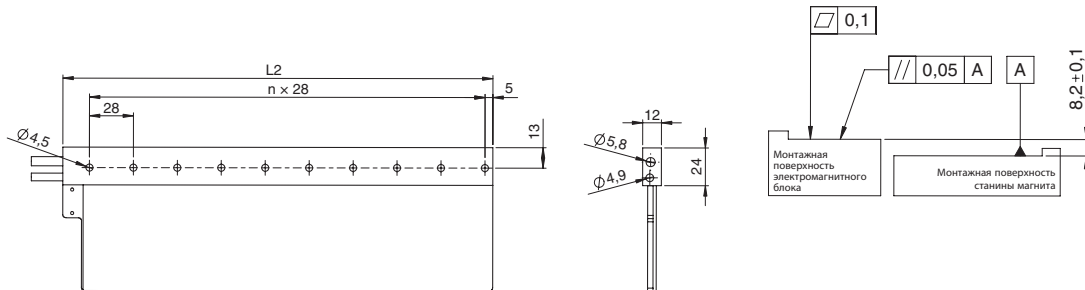

Двигатель с магнитным контуром (отдельный номер заказа)



Двигатель с датчиком Холла (опция)

Назначение выводов для двигателей с разъемами

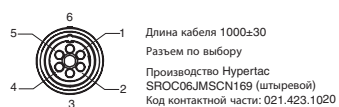

Ед. изм.: мм

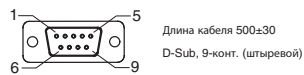

Разъем питания		
Номер вывода	Провод	Назначение
1	Черный	Фаза U
2	Красный	Фаза V
3	Белый	Фаза W
4	Не используется	-
5	Не используется	-
6	Зеленый	Заземление

Ответный разъем:
Гнездовой разъем: SPOC06KFSDN169

Разъем датчика температуры		
Номер вывода	Провод	Назначение
1	Не используется	-
2	Не используется	-
3	Не используется	-
4	Не используется	-
5	Не используется	-
6	Белый	PTC
7	Коричневый	PTC
8	Зеленый	NTC
9	Желтый	NTC
Корпус	Экран	-

Разъем датчика Холла (опция)		
Номер вывода	Провод	Назначение
1	Коричневый	5V
2	Красный	Д-ж Холла, U
3	Серый	Д-ж Холла, V
4	Желтый	Д-ж Холла, W
5	Белый	GND
6	Не используется	Не использ.
7	Не используется	Не используется
8	Не используется	Не используется
9	Не используется	Не используется
Корпус	Экран	-

Магнитный контур

Модель	L1, мм	n	Приблиз. масса, кг/м
R88L-EC-GM-05126-A	126	2	11,2
R88L-EC-GM-05168-A	168	3	
R88L-EC-GM-05210-A	210	4	
R88L-EC-GM-05546-A	546	12	

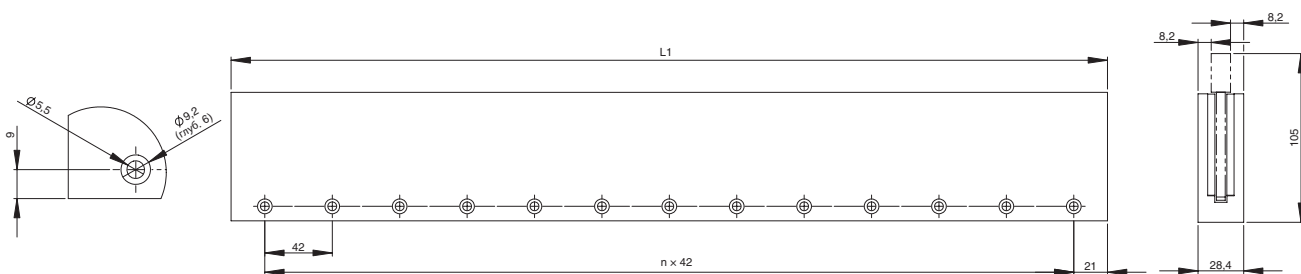

R88L-EC-GW-07□ без сердечника

Электромагнитный блок

Модель	L1, мм	L2, мм	n
R88L-EC-GW-0703-□	151,4	134	3
R88L-EC-GW-0706-□	265,4	248	6
R88L-EC-GW-0709-□	379,4	362	9

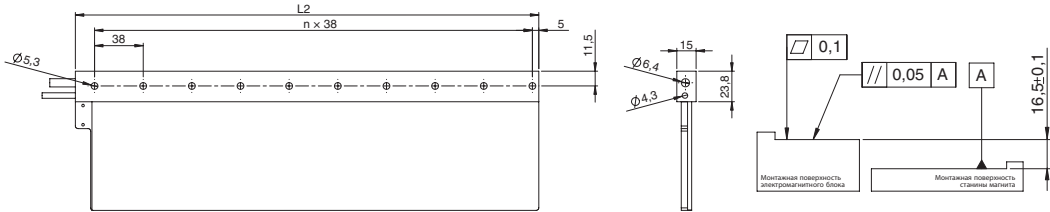

Двигатель с магнитным контуром (отдельный номер заказа)

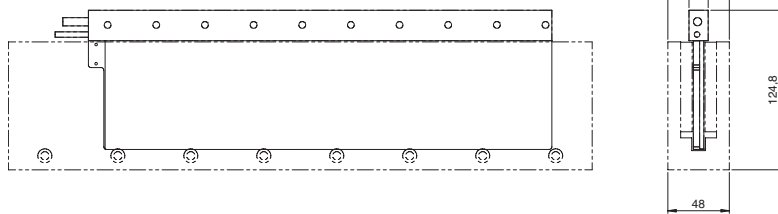

Двигатель с датчиком Холла (опция)

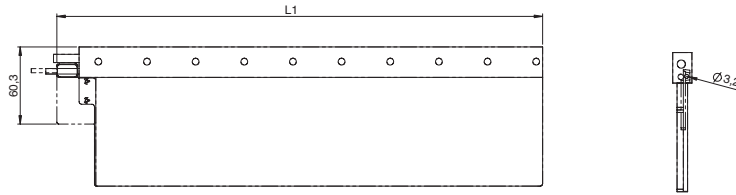

Назначение выводов для двигателей с разъемами

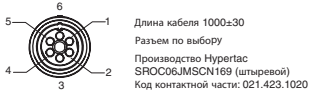

Разъем питания		
Номер вывода	Провод	Назначение
1	Черный	Фаза U
2	Красный	Фаза V
3	Белый	Фаза W
4	Не используется	-
5	Не используется	-
6	Зеленый	Заземление

Ответный разъем: SPOC06KFSDN169



Разъем датчика температуры		
Номер вывода	Провод	Назначение
1	Не используется	-
2	Не используется	-
3	Не используется	-
4	Не используется	-
5	Не используется	-
6	Белый	PTC
7	Коричневый	PTC
8	Зеленый	NTC
9	Желтый	NTC
Корпус	Экран	-

Ед. изм.: мм

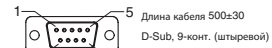

Разъем датчика Холла (опция)		
Номер вывода	Провод	Назначение
1	Коричневый	5 В
2	Красный	Д-ч Холла, U
3	Серый	Д-ч Холла, V
4	Желтый	Д-ч Холла, W
5	Белый	GND
6	Не используется	Не использ.
7	Не используется	Не используется
8	Не используется	Не используется
9	Не используется	Не используется
Корпус	Экран	-

Магнитный контур

Модель	L1, мм	n	Приблиз. масса, кг/м
R88L-EC-GM-07114-A	114	1	25,5
R88L-EC-GM-07171-A	171	2	
R88L-EC-GM-07456-A	456	7	

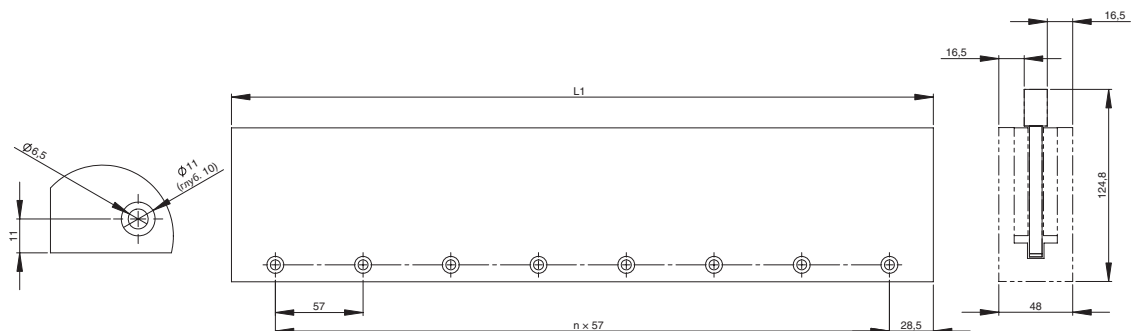

Дополнительный адаптер последовательного интерфейса

Характеристики

Модель адаптера последовательного интерфейса R88A-		SC01K-E	SC02K-E
Описание		Преобразователь последовательного интерфейса (1 В (размах) -> последовательный интерфейс G5) со входом для датчика Холла	
Датчик температуры	Напряжение питания	5 В=, макс. 250 мА (поступает от сервопривода)	NTC-датчик температуры ЭМ-блока без сердечника
	Стандартное разрешение	Коэффициент интерполяции 100 + квадратурный счет	
	Макс. входная частота	400 кГц, 1 В (размах)	
	Входные аналоговые сигналы (cos, sin, Ref)	Амплитуда по дифференциальному входу: 0,4 В...1,2 В. Уровень входного сигнала: 1,5 В...3,5 В	
	Выходные сигналы	Положение, показания датчика Холла и датчика температуры, аварийные сигналы	
	Тип выхода	Последовательная передача данных	
	Цикл передачи	< 42 мкс	
Механические характеристики	Вибропрочность	Макс. 98 м/с ² (1...2500 Гц) в трех направлениях	
	Ударопрочность	980 м/с ² , (11 мс) дважды в трех направлениях	
Условия эксплуатации	Рабочая температура	От 0 до 55°C	
	Температура хранения	От -20 до 80°C	
	Влажность	Отн. влажность от 20 % до 90 % (без конденсации)	

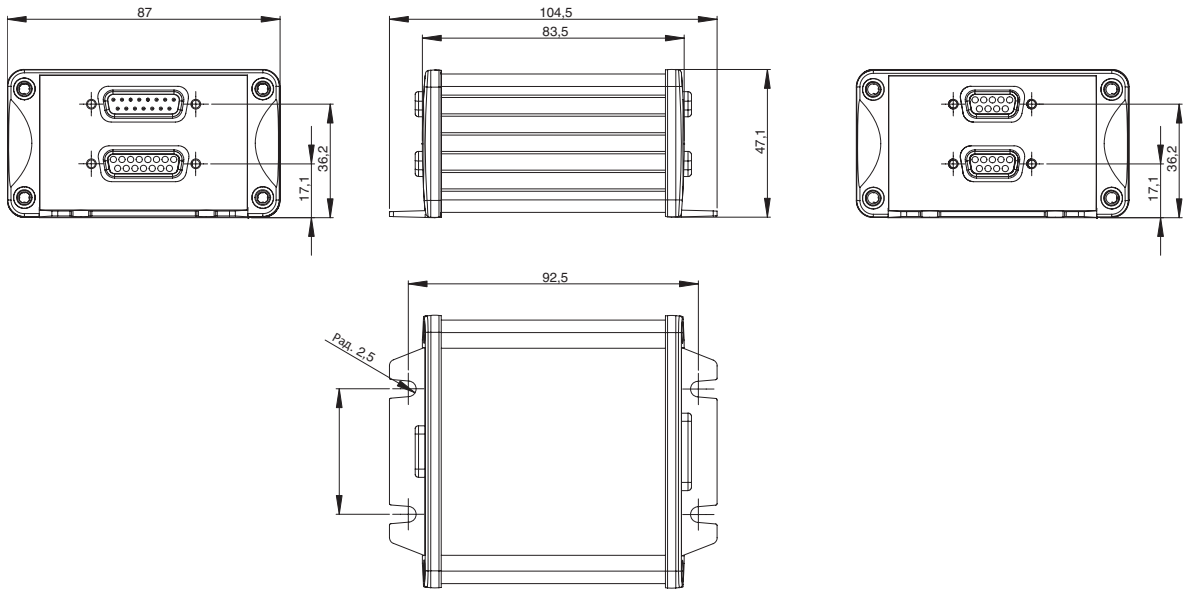

CN4

Выход последовательной передачи данных на линейный сервопривод

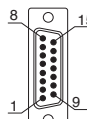

Разъем D-Sub, 15-конт. (вилка)

Номер вывода	Сигнал
1	PS
2	/PS
3	Не используется
4	Не используется
5	Не используется
6	Не используется
7	Не используется
8	5 В
9	0 В
10	Не используется
11	Не используется
12	Не используется
13	Не используется
14	Не используется
15	Внутр. экран
Корпус	Экран

CN3

Интерфейс датчика температуры без датчика Холла



Разъем D-Sub, 9-конт. (гнездо)

Номер вывода	Сигнал
1	Не используется
2	Не используется
3	Не используется
4	Не используется
5	Не используется
6	PTC
7	PTC
8	КТУ/NTC
9	КТУ/NTC
Корпус	Экран

CN1

Входы сигналов энкодера (1 В (размах)) со стандартными программируемыми линиями (NUMERIK JENA)

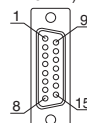

Разъем D-Sub, 15-конт. (гнездо)

Номер вывода	Сигнал
1	SDA*
2	SCL*
3	Не используется
4	Сигнал /Ref (U0-)
5	Сигнал /Cos (U2-)
6	Сигнал /Sin (U1-)
7	Не используется
8	5 В
9	0 В
10	Не используется
11	Не используется
12	Сигнал Ref (U0)
13	Сигнал Cos (U2)
14	Сигнал Sin (U1)
15	Внутр. экран (IS)
Корпус	Экран

CN2

Интерфейс датчика температуры и датчика Холла

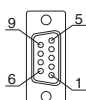

Разъем D-Sub, 9-конт. (гнездо)

Номер вывода	Сигнал
1	5 В
2	Д-к Холла, U
3	Д-к Холла, V
4	Д-к Холла, W
5	GND
6	PTC
7	PTC
8	КТУ/NTC
9	КТУ/NTC
Корпус	Экран

*Резерв. Не использовать.

Примечание. Выводы 6, 7, 8, 9 разъемов CN2 и CN3 попарно соединены внутри устройства, поэтому датчик температуры можно подключать к любому из этих разъемов. Если также требуется датчик Холла, используйте разъем CN2 и один общий кабель для сигналов датчика Холла и датчика температуры.

Информация для заказа

(смотрите раздел сервоприводов)

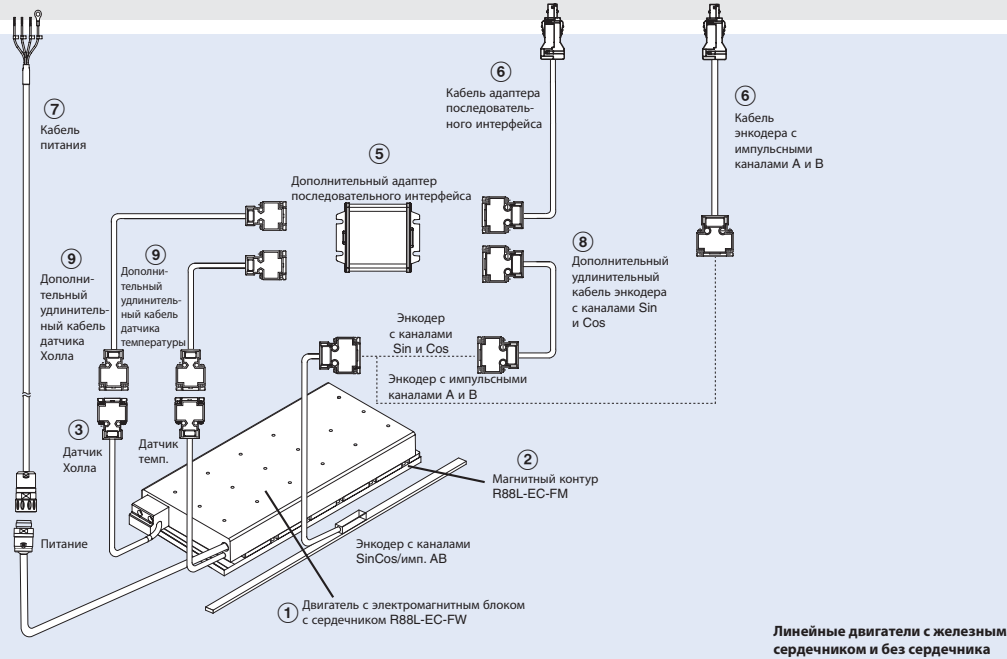

Примечание: цифры ①②③... указывают рекомендуемую последовательность выбора линейного двигателя, кабелей и адаптера последовательного интерфейса для системы с линейным двигателем.

Линейные двигатели

R88L-EC-FW-□, с сердечником

1/3-фазное напряжение 230 В~, 3-фазное напряжение 400 В~

Узлы линейного двигателя						Линейный сервопривод		
Обозначение	Номинальное линейное усилие	Пиковое линейное усилие	① Электромагнитный блок с сердечником	② Магнитный контур	③ Датчик Холла	④ Accurax G5 с EtherCAT, аналоговым или импульсным входом		
						230 В	400 В	
	48 Н	105 Н	ЭМ-блок без разъемов	R88L-EC-FW-0303-ANPC	R88L-EC-FM-03096-A R88L-EC-FM-03144-A R88L-EC-FM-03384-A	R88L-EC-FH-NNN-A	R88D-K□02H-□□□□-L	R88D-K□06F□□□□-L
	96 Н	210 Н		R88L-EC-FW-0306-ANPC	R88D-K□04H-□□□□-L		R88D-K□10F□□□□-L	
	160 Н	400 Н		R88L-EC-FW-0606-ANPC	R88D-K□08H-□□□□-L		R88D-K□15F□□□□-L	
	240 Н	600 Н		R88L-EC-FW-0609-ANPC	R88L-EC-FM-06192-A R88L-EC-FM-06288-A		R88D-K□10H-□□□□-L	R88D-K□20F□□□□-L
	320 Н	800 Н		R88L-EC-FW-0612-ANPC	R88L-EC-FM-11192-A R88L-EC-FM-11288-A		R88D-K□15H-□□□□-L	R88D-K□30F□□□□-L
	608 Н	1600 Н		R88L-EC-FW-1112-ANPC	R88L-EC-FM-11192-A R88L-EC-FM-11288-A		R88D-K□15H-□□□□-L	R88D-K□30F□□□□-L
	760 Н	2000 Н	R88L-EC-FW-1115-ANPC	R88L-EC-FM-03096-A R88L-EC-FM-03144-A R88L-EC-FM-03384-A	R88D-K□15H-□□□□-L		R88D-K□30F□□□□-L	
	48 Н	105 Н	ЭМ-блок с разъемами	R88L-EC-FW-0303-APLC	R88L-EC-FM-03096-A R88L-EC-FM-03144-A R88L-EC-FM-03384-A		R88D-K□02H-□□□□-L	R88D-K□06F□□□□-L
	96 Н	210 Н		R88L-EC-FW-0306-APLC	R88D-K□04H-□□□□-L		R88D-K□10F□□□□-L	
	160 Н	400 Н		R88L-EC-FW-0606-APLC	R88D-K□08H-□□□□-L		R88D-K□15F□□□□-L	
	240 Н	600 Н		R88L-EC-FW-0609-APLC	R88L-EC-FM-06192-A R88L-EC-FM-06288-A		R88D-K□10H-□□□□-L	R88D-K□20F□□□□-L
	320 Н	800 Н		R88L-EC-FW-0612-APLC	R88L-EC-FM-11192-A R88L-EC-FM-11288-A		R88D-K□15H-□□□□-L	R88D-K□30F□□□□-L
	608 Н	1600 Н		R88L-EC-FW-1112-APLC	R88L-EC-FM-11192-A R88L-EC-FM-11288-A		R88D-K□15H-□□□□-L	R88D-K□30F□□□□-L
	760 Н	2000 Н		R88L-EC-FW-1115-APLC	R88L-EC-FM-11192-A R88L-EC-FM-11288-A		R88D-K□15H-□□□□-L	R88D-K□30F□□□□-L

R88L-EC-GW-□, без сердечника

1-/3-фазное напряжение 230 В~

Узлы линейного двигателя						Линейный сервопривод			
Модель	Номинальное линейное усилие	Пиковое линейное усилие	① ЭМ-блок без сердечника	② Магнитный контур	③ Датчик Холла	④ Accurax G5			
						230 В (EtherCAT)	230 В (аналоговый/импульсный)		
	29 Н	100 Н	ЭМ-блок без разъемов	R88L-EC-GW-0303-ANPS	R88L-EC-GM-03090-A	R88L-EC-GH-03NN-A	R88D-KN02H-ECT-L	R88D-KT02H-L	
	58 Н	200 Н		R88L-EC-GW-0306-ANPS	R88L-EC-GM-03120-A		R88D-KN08H-ECT-L	R88D-KT08H-L	
	87 Н	300 Н		R88L-EC-GW-0309-ANPS	R88L-EC-GM-03390-A		R88D-KN10H-ECT-L	R88D-KT10H-L	
	70 Н	240 Н		R88L-EC-GW-0503-ANPS	R88L-EC-GM-05126-A	R88L-EC-GH-05NN-A	R88D-KN02H-ECT-L	R88D-KT02H-L	
	140 Н	480 Н		R88L-EC-GW-0506-ANPS	R88L-EC-GM-05546-A		R88D-KN04H-ECT-L	R88D-KT04H-L	
	210 Н	720 Н		R88L-EC-GW-0509-ANPS	R88L-EC-GM-05168-A		R88D-KN08H-ECT-L	R88D-KT08H-L	
	141 Н	700 Н		R88L-EC-GW-0703-ANPS	R88L-EC-GM-07114-A	R88L-EC-GH-07NN-A	R88D-KN04H-ECT-L	R88D-KT04H-L	
	282 Н	1400 Н		R88L-EC-GW-0706-ANPS	R88L-EC-GM-07171-A		R88D-KN08H-ECT-L	R88D-KT08H-L	
	423 Н	2100 Н		R88L-EC-GW-0709-ANPS	R88L-EC-GM-07456-A		R88D-KN10H-ECT-L	R88D-KT10H-L	
	29 Н	100 Н		ЭМ-блок с разъемами	R88L-EC-GW-0303-APLS	R88L-EC-GM-03090-A	R88L-EC-GH-03NN-A	R88D-KN02H-ECT-L	R88D-KT02H-L
	58 Н	200 Н			R88L-EC-GW-0306-APLS	R88L-EC-GM-03120-A		R88D-KN08H-ECT-L	R88D-KT08H-L
	87 Н	300 Н			R88L-EC-GW-0309-APLS	R88L-EC-GM-03390-A		R88D-KN10H-ECT-L	R88D-KT10H-L
	70 Н	240 Н	R88L-EC-GW-0503-APLS		R88L-EC-GM-05126-A	R88L-EC-GH-05NN-A	R88D-KN02H-ECT-L	R88D-KT02H-L	
	140 Н	480 Н	R88L-EC-GW-0506-APLS		R88L-EC-GM-05546-A		R88D-KN04H-ECT-L	R88D-KT04H-L	
	210 Н	720 Н	R88L-EC-GW-0509-APLS		R88L-EC-GM-05210-A		R88D-KN08H-ECT-L	R88D-KT08H-L	
	141 Н	700 Н	R88L-EC-GW-0703-APLS		R88L-EC-GM-07114-A	R88L-EC-GH-07NN-A	R88D-KN04H-ECT-L	R88D-KT04H-L	
	282 Н	1400 Н	R88L-EC-GW-0706-APLS		R88L-EC-GM-07171-A		R88D-KN08H-ECT-L	R88D-KT08H-L	
	423 Н	2100 Н	R88L-EC-GW-0709-APLS		R88L-EC-GM-07456-A		R88D-KN10H-ECT-L	R88D-KT10H-L	

Сервопривод

④ Подробнее о технических характеристиках приводов и выборе принадлежностей см. в техническом описании сервоприводов Accurax G5.

Адаптер последовательного интерфейса

Обозначение	Характеристики	Модель
⑤	Преобразователь сигналов 1 Vpp (1 В размах) в сигналы последовательного интерфейса G5 (с входом для КТУ-датчика температуры ЭМ-блока с сердечником)	R88A-SC01K-E
	Преобразователь сигналов 1 Vpp (1 В размах) в сигналы последовательного интерфейса G5 (с входом для NTC-датчика температуры ЭМ-блока без сердечника)	R88A-SC02K-E

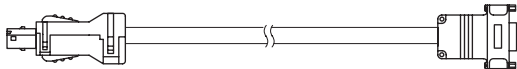

Примечание: если датчик температуры использовать не требуется, можно использовать любой из этих двух преобразователей.

Кабель для подключения адаптера последовательного интерфейса к сервоприводу

Обозначение	Характеристики	Модель	Внешний вид	
⑥	Кабель для подключения линейного сервопривода Accurax G5 к адаптеру последовательного интерфейса. (Разъемы: R88A-CNК41L и DB-15)	1,5 м	R88A-CRKN001-5CR-E	
		3 м	R88A-CRKN003CR-E	
		5 м	R88A-CRKN005CR-E	
		10 м	R88A-CRKN010CR-E	
		15 м	R88A-CRKN015CR-E	
		20 м	R88A-CRKN020CR-E	

Примечание: данный кабель также можно использовать для энкодера с импульсными каналами А и В со стандартной разводкой контактов Numerik Jena.

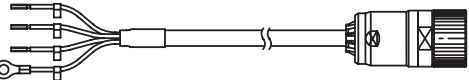
Кабель питания

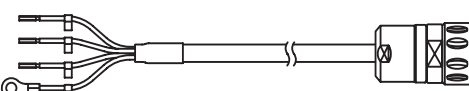
Обозначение	Характеристики	Модель	Внешний вид	
⑦	Для линейных двигателей с сердечником R88L-EC-FW-0303-□ R88L-EC-FW-0306-□	1,5 м	R88A-CAWK001-5S-DE	
		3 м	R88A-CAWK003S-DE	
		5 м	R88A-CAWK005S-DE	
		10 м	R88A-CAWK010S-DE	
		15 м	R88A-CAWK015S-DE	
		20 м	R88A-CAWK020S-DE	
	Для линейных двигателей с сердечником R88L-EC-FW-0606-□ R88L-EC-FW-0609-□ R88L-EC-FW-0612-□ R88L-EC-FW-1112-□ R88L-EC-FW-1115-□	1,5 м	R88A-CAWL001-5S-DE	
		3 м	R88A-CAWL003S-DE	
		5 м	R88A-CAWL005S-DE	
		10 м	R88A-CAWL010S-DE	
		15 м	R88A-CAWL015S-DE	
		20 м	R88A-CAWL020S-DE	
	Для линейных двигателей без сердечника R88L-EC-GW-□	1,5 м	R88A-CAWB001-5S-DE	
		3 м	R88A-CAWB003S-DE	
		5 м	R88A-CAWB005S-DE	
		10 м	R88A-CAWB010S-DE	
		15 м	R88A-CAWB015S-DE	
		20 м	R88A-CAWB020S-DE	

Кабель для подключения линейного энкодера к адаптеру последовательного интерфейса

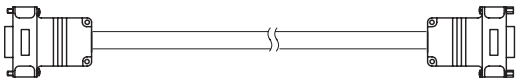
Обозначение	Характеристики	Модель	Внешний вид	
⑧	Удлинительный кабель для подключения линейного энкодера Numerik Jena к адаптеру последовательного интерфейса R88A-SC0□К-Е (разъем DB-15) (Этот удлинительный кабель использовать необязательно)	1,5 м	R88A-CFKA001-5CR-E	
		3 м	R88A-CFKA003CR-E	
		5 м	R88A-CFKA005CR-E	
		10 м	R88A-CFKA010CR-E	
		15 м	R88A-CFKA015CR-E	
	Удлинительный кабель для подключения линейного энкодера Renishaw к адаптеру последовательного интерфейса R88A-SC0□К-Е (разъем DB-15) (Этот удлинительный кабель использовать необязательно)	1,5 м	R88A-CFKC001-5CR-E	
		3 м	R88A-CFKC003CR-E	
		5 м	R88A-CFKC005CR-E	
		10 м	R88A-CFKC010CR-E	
		15 м	R88A-CFKC015CR-E	
	Удлинительный кабель для подключения линейного энкодера Heidenhain к адаптеру последовательного интерфейса R88A-SC0□К-Е (разъем DB-15) (Этот удлинительный кабель использовать необязательно)	1,5 м	R88A-CFKD001-5CR-E	
		3 м	R88A-CFKD003CR-E	
		5 м	R88A-CFKD005CR-E	
		10 м	R88A-CFKD010CR-E	
		15 м	R88A-CFKD015CR-E	

Кабель для подключения датчика Холла и датчика температуры к адаптеру последовательного интерфейса

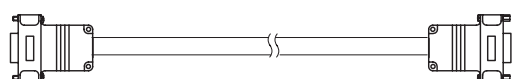
Обозначение	Характеристики	Модель	Внешний вид	
⑨	Удлинительный кабель для подключения датчика Холла и датчика температуры к адаптеру последовательного интерфейса R88A-SC0□К-Е (разъем DB-9). (Этот удлинительный кабель использовать необязательно)	1,5 м	R88A-CFKB001-5CR-E	
		3 м	R88A-CFKB003CR-E	
		5 м	R88A-CFKB005CR-E	
		10 м	R88A-CFKB010CR-E	
		15 м	R88A-CFKB015CR-E	

Разъемы

Описание	Модель
Разъем для подключения энкодера к сервоприводу Accurax G5 (для CN4)	R88A-CNK41L
Разъем кабеля питания (Huretac, IP67) для линейных двигателей с сердечником	LPRA-06B-FRBN170
Разъем кабеля питания (Huretac, IP67) для линейных двигателей без сердечника	SPOC06KFSDN169

ВСЕ РАЗМЕРЫ УКАЗАНЫ В МИЛЛИМЕТРАХ.

Чтобы перевести миллиметры в дюймы, умножьте на 0,03937. Чтобы перевести граммы в унции, умножьте на 0,03527.

В виду постоянного совершенствования изделий технические характеристики могут быть изменены без предварительного уведомления.