

Sensore fotoelettrico per lunghe distanze di rilevamento E3JK <NUOVO>

Sensori fotoelettrici multitemensione per lunghe distanze di rilevamento











- In tutti i modelli LED rosso di elevata potenza che consente un facile allineamento e lunghe distanze di rilevamento
- Modelli con uscita a relè (multitemensione) e uscita a transistor
- Indicatori a LED luminosi e visibili a grande distanza
- Miglior rapporto qualità prezzo

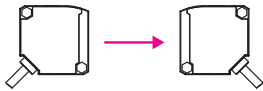

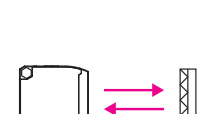
Informazioni per l'ordine

Sensori

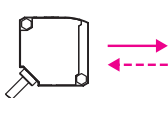
 Luce rossa

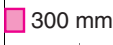
Tensione alimentazione	Metodo di rilevamento	Aspetto	Distanza di rilevamento	Configurazione dell'uscita	Modello
Selezionabile alimentazione in c.a./c.c.	A sbarramento*1 (emettitore + ricevitore)		 40 m	Relè	E3JK-TR11 2M Emettitore: E3JK-TR11-L 2M Ricevitore: E3JK-TR11-D 2M
	A riflessione con catarifrangente senza funzione MSR (polarizzazione)		 9 m [100 mm] *3 se si utilizza il modello E39-R1S		E3JK-RR11 2M
	A riflessione con catarifrangente con funzione MSR (polarizzazione)		*2  7 m [100 mm] *3 se si utilizza il modello E39-R1S		E3JK-RR12 2M
	Modelli reflex		 2,5 m		E3JK-DR11 2M
			 300 mm		E3JK-DR12 2M

Tensione alimentazione	Metodo di rilevamento	Aspetto	Distanza di rilevamento	Configurazione dell'uscita	Modello		
c.c.	A sbarramento*1 (emettitore + ricevitore)			40 m	NPN	E3JK-TN11 2M Emettitore: E3JK-TN11-L 2M Ricevitore: E3JK-TN11-D 2M	
					PNP	E3JK-TP11 2M Emettitore: E3JK-TP11-L 2M Ricevitore: E3JK-TP11-D 2M	
	A riflessione con catarifrangente senza funzione MSR			9 m [100 mm]	*3	NPN	E3JK-RN11 2M
						PNP	E3JK-RP11 2M
	A riflessione con catarifrangente con funzione MSR			7 m [100 mm]	*3	NPN	E3JK-RN12 2M
						PNP	E3JK-RP12 2M
	Modelli reflex			2,5 m	NPN	E3JK-DN11 2M	
					PNP	E3JK-DP11 2M	
				300 mm	NPN	E3JK-DN12 2M	
					PNP	E3JK-DP12 2M	

*1. I sensori a sbarramento sono venduti in set che comprendono sia emettitore sia ricevitore.

*2. Non viene fornito alcun catarifrangente. Acquistare un catarifrangente separatamente in base all'uso previsto del sensore.

*3. I valori tra parentesi indicano le distanze minime richieste tra i sensori e i catarifrangenti.

Accessori (disponibili a richiesta)

Catarifrangenti (per i sensori a riflessione è necessario un catarifrangente). **[Fare riferimento a Dimensioni a pagina 11.]**

Il catarifrangente non viene fornito con il sensore. Accertarsi di ordinare un catarifrangente separatamente.

Tipo	Distanza di rilevamento (valore nominale)	Modello	Quantità
Catarifrangenti	E3JK-R□11	7 m [100 mm] *	1
	E3JK-R□12	6 m [100 mm] *	
	E3JK-R□11	9 m [100 mm] *	1
	E3JK-R□12	7 m [100 mm] *	
	E3JK-R□11	11 m [100 mm] *	1
	E3JK-R□12	10 m [100 mm] *	

Nota: Per ulteriori informazioni, fare riferimento a *Curve caratteristiche (valore di riferimento)* a pagina 7.

*I valori tra parentesi indicano le distanze minime richieste tra i sensori e i catarifrangenti.

Staffa di montaggio **[Fare riferimento a Dimensioni a pagina 11.]**

La staffa di montaggio non viene fornita con il sensore. Ordinare una staffa di montaggio separatamente se necessario.

Aspetto	Modello	Quantità
	E39-L40	1

Nota: 1. Quando si utilizza un sensore a sbarramento, ordinare una staffa di montaggio per il ricevitore e una per l'emettitore.

2. Per ulteriori informazioni, fare riferimento alla sezione *Staffe di montaggio* su E39-L/E39-S/E39-R, accessibile dal sito Web OMRON.

Valori nominali e caratteristiche

Metodo di rilevamento		A sbarramento		
Tipo	Modello	E3JK-TR11	E3JK-TN11	E3JK-TP11
Distanza di rilevamento		40 m		
Oggetto standard rilevato		Opaco: Ø 17 mm min.		
Tempo differenziale		-		
Angolo direzionale		Sia emettitore sia ricevitore 3° min.		
Sorgente luminosa (lunghezza d'onda)		LED a luce rossa (624 nm)		
Tensione alimentazione		24... 240 Vc.c. ±10%, ondulazione (p-p): 10% max. 24... 240 Vc.a. ±10%, 50/60 Hz	10... 30 Vc.c., compresa ondulazione (p-p): 10%	
Assorbimento	c.c.	3 W max. (emettitore 1,5 W max., ricevitore 1,5 W max.)	40 mA max. (emettitore 25 mA max., ricevitore 15 mA max.)	
	c.a.	3 W max. (emettitore 1,5 W max., ricevitore 1,5 W max.)	-	
Uscita		Uscita a relè (unipolare in deviazione), 250 Vc.a, 3 A max. (cosφ= 1), 5 Vc.c., 10 mA min., Impulso luce/ Impulso buio selezionabile	Tensione di alimentazione del carico: 30 V max., corrente di carico: 100 mA max., tensione residua: 3 V max), uscita a collettore aperto (uscita NPN/PNP in base al modello), Impulso luce/Impulso buio selezionabile	
Durata (uscita a relè)	Meccanica	50.000.000 volte min. (frequenza di commutazione: 18.000 volte/h)		
	Elettrica	100.000 volte min. (frequenza di commutazione: 1.800 volte/h)		
Tempo di risposta		20 ms max.	1 ms max.	
Regolazione della sensibilità		Regolatore a un giro Solo ricevitore (E3JK-T□□□-D)		
Illuminazione ambiente (lato ricevitore)		Lampada a incandescenza: 3.000 lx max., luce solare: 11.000 lx max.		
Intervallo temperatura ambiente		Funzionamento: -25... 55°C, stoccaggio: -40... 70°C (senza formazione di ghiaccio o condensa)		
Intervallo umidità ambiente		Funzionamento: 35... 85%, stoccaggio: 35... 95% (senza formazione di condensa)		
Resistenza di isolamento		20 MΩ min. a 500 Vc.c.		
Rigidità dielettrica		1.500 Vc.a., 50/60 Hz per 1 min		
Resistenza alle vibrazioni	Distruzione	1,5 mm in doppia ampiezza 10... 55 Hz per 2 h in ognuna nelle direzioni X, Y e Z		
	Malfunzionamento	1,5 mm in doppia ampiezza 10... 55 Hz per 2 h in ognuna nelle direzioni X, Y e Z		
Resistenza agli urti	Distruzione	500 m/s ² per 3 volte ciascuna nelle direzioni X, Y e Z		
	Malfunzionamento	100 m/s ² per 3 volte ciascuna nelle direzioni X, Y e Z	500 m/s ² per 3 volte ciascuna nelle direzioni X, Y e Z	
Grado di protezione		IEC 60529 IP64		
Tipo di connessione		Precablato (lunghezza standard: 2 m)		
Peso (imballato)		Circa 350 g	Circa 300 g	
Materiale	Custodia	ABS (Acrylonitril Butadiene Styrene)		
	Lente/ Finestra del display	Resina metacrilica		
	Regolatore	POM		
Accessori		Manuale di istruzioni		

Metodo di rilevamento		A riflessione con catarifrangente (senza funzione MSR)		
Tipo	Modello	E3JK-RR11	E3JK-RN11	E3JK-RP11
Distanza di rilevamento		9 m [100 mm]* (se si utilizza il modello E39-R1S)		
Oggetto standard rilevato		Opaco: Ø 75 mm min.		
Tempo differenziale		-		
Angolo direzionale		1,5° min.		
Sorgente luminosa (lunghezza d'onda)		LED a luce rossa (624 nm)		
Tensione alimentazione		24... 240 Vc.c. ±10%, ondulazione (p-p): 10% max. 24... 240 Vc.a. ±10%, 50/60 Hz	10... 30 Vc.c., compresa ondulazione (p-p): 10%	
Assorbimento	c.c.	2 W max.	30 mA max.	
	c.a.	2 W max.	-	
Uscita		Uscita a relè (unipolare in deviazione), 250 Vc.a, 3 A max. (cosφ= 1), 5 Vc.c., 10 mA min., Impulso luce/ Impulso buio selezionabile	Tensione di alimentazione del carico: 30 V max., corrente di carico: 100 mA max., tensione residua: 3 V max), uscita a collettore aperto (uscita NPN/PNP in base al modello), Impulso luce/Impulso buio selezionabile	
Durata (uscita a relè)	Meccanica	50.000.000 volte min. (frequenza di commutazione: 18.000 volte/h)		
	Elettrica	100.000 volte min. (frequenza di commutazione: 1.800 volte/h)		
Tempo di risposta		20 ms max.	1 ms max.	
Regolazione della sensibilità		Regolatore a un giro		
Illuminazione ambiente (lato ricevitore)		Lampada a incandescenza: 3.000 lx max., luce solare: 11.000 lx max.		
Intervallo temperatura ambiente		Funzionamento: -25... 55°C, stoccaggio: -40... 70°C (senza formazione di ghiaccio o condensa)		
Intervallo umidità ambiente		Funzionamento: 35... 85%, stoccaggio: 35... 95% (senza formazione di condensa)		
Resistenza di isolamento		20 MΩ min. a 500 Vc.c.		
Rigidità dielettrica		1.500 Vc.a., 50/60 Hz per 1 min		
Resistenza alle vibrazioni	Distruzione	1,5 mm in doppia ampiezza 10... 55 Hz per 2 h in ognuna nelle direzioni X, Y e Z		
	Malfunzionamento	1,5 mm in doppia ampiezza 10... 55 Hz per 2 h in ognuna nelle direzioni X, Y e Z		
Resistenza agli urti	Distruzione	500 m/s ² per 3 volte ciascuna nelle direzioni X, Y e Z		
	Malfunzionamento	100 m/s ² per 3 volte ciascuna nelle direzioni X, Y e Z	500 m/s ² per 3 volte ciascuna nelle direzioni X, Y e Z	
Grado di protezione		IEC 60529 IP64		
Tipo di connessione		Precablato (lunghezza standard: 2 m)		
Peso (imballato)		Circa 180 g	Circa 160 g	
Materiale	Custodia	ABS (Acrylonitril Butadiene Styrene)		
	Lente/ Finestra del display	Resina metacrilica		
	Regolatore	POM		
Accessori		Manuale di istruzioni		

*I valori tra parentesi indicano le distanze minime richieste tra i sensori e i catarifrangenti.

Metodo di rilevamento		A riflessione con catarifrangente (con funzione MSR)		
Tipo	Modello	E3JK-RR12	E3JK-RN12	E3JK-RP12
Distanza di rilevamento		7 m [100 mm]* (se si utilizza il modello E39-R1S)		
Oggetto standard rilevato		Opaco: Ø 75 mm min.		
Tempo differenziale		-		
Angolo direzionale		1,5° min.		
Sorgente luminosa (lunghezza d'onda)		LED a luce rossa (624 nm)		
Tensione alimentazione		24... 240 Vc.c. ±10%, ondulazione (p-p): 10% max. 24... 240 Vc.a. ±10%, 50/60 Hz	10... 30 Vc.c., compresa ondulazione (p-p): 10%	
Assorbimento	c.c.	2 W max.	30 mA max.	
	c.a.	2 W max.	-	
Uscita		Uscita a relè (unipolare in deviazione), 250 Vc.a., 3 A max. (cosφ= 1), 5 Vc.c., 10 mA min., Impulso luce/ Impulso buio selezionabile	Tensione di alimentazione del carico: 30 V max., corrente di carico: 100 mA max., tensione residua: 3 V max), uscita a collettore aperto (uscita NPN/PNP in base al modello), Impulso luce/Impulso buio selezionabile	
Durata (uscita a relè)	Meccanica	50.000.000 volte min. (frequenza di commutazione: 18.000 volte/h)		
	Elettrica	100.000 volte min. (frequenza di commutazione: 1.800 volte/h)		
Tempo di risposta		20 ms max.	1 ms max.	
Regolazione della sensibilità		Regolatore a un giro		
Illuminazione ambiente (lato ricevitore)		Lampada a incandescenza: 3.000 lx max., luce solare: 11.000 lx max.		
Intervallo temperatura ambiente		Funzionamento: -25... 55°C, stoccaggio: -40... 70°C (senza formazione di ghiaccio o condensa)		
Intervallo umidità ambiente		Funzionamento: 35... 85%, stoccaggio: 35... 95% (senza formazione di condensa)		
Resistenza di isolamento		20 MΩ min. a 500 Vc.c.		
Rigidità dielettrica		1.500 Vc.a., 50/60 Hz per 1 min		
Resistenza alle vibrazioni	Distruzione	1,5 mm in doppia ampiezza 10... 55 Hz per 2 h in ognuna nelle direzioni X, Y e Z		
	Malfunzionamento	1,5 mm in doppia ampiezza 10... 55 Hz per 2 h in ognuna nelle direzioni X, Y e Z		
Resistenza agli urti	Distruzione	500 m/s ² per 3 volte ciascuna nelle direzioni X, Y e Z		
	Malfunzionamento	100 m/s ² per 3 volte ciascuna nelle direzioni X, Y e Z	500 m/s ² per 3 volte ciascuna nelle direzioni X, Y e Z	
Grado di protezione		IEC 60529 IP64		
Tipo di connessione		Precablato (lunghezza standard: 2 m)		
Peso (imballato)		Circa 180 g	Circa 160 g	
Materiale	Custodia	ABS (Acrylonitril Butadiene Styrene)		
	Lente/ Finestra del display	Resina metacrilica		
	Regolatore	POM		
Accessori		Manuale di istruzioni		

*I valori tra parentesi indicano le distanze minime richieste tra i sensori e i catarifrangenti.

Metodo di rilevamento		Modelli reflex					
Tipo	Modello	E3JK-DR11	E3JK-DR12	E3JK-DN11	E3JK-DP11	E3JK-DN12	E3JK-DP12
Distanza di rilevamento		Carta bianca (300 × 300 mm): 2,5 m	Carta bianca (100 × 100 mm): 300 mm	Carta bianca (300 × 300 mm): 2,5 m		Carta bianca (100 × 100 mm): 300 mm	
Oggetto standard rilevato		-					
Tempo differenziale		20% max. della distanza di rilevamento					
Angolo direzionale		-					
Sorgente luminosa (lunghezza d'onda)		LED a luce rossa (624 nm)					
Tensione alimentazione		24... 240 Vc.c. ±10%, ondulazione (p-p): 10% max. 24... 240 Vc.a. ±10%, 50/60 Hz		10... 30 Vc.c., compresa ondulazione (p-p): 10%			
Assorbimento	c.c.	2 W max.		30 mA max.			
	c.a.	2 W max.		-			
Uscita		Uscita a relè (unipolare in deviazione), 250 Vc.a, 3 A max. (cosφ= 1), 5 Vc.c., 10 mA min., Impulso luce/ Impulso buio selezionabile		Tensione di alimentazione del carico: 30 V max., corrente di carico: 100 mA max., tensione residua: 3 V max), uscita a collettore aperto (uscita NPN/PNP in base al modello), Impulso luce/Impulso buio selezionabile			
Durata (uscita a relè)	Meccanica	50.000.000 volte min. (frequenza di commutazione: 18.000 volte/h)					
	Elettrica	100.000 volte min. (frequenza di commutazione: 1.800 volte/h)					
Tempo di risposta		20 ms max.		1 ms max.			
Regolazione della sensibilità		Regolatore a un giro					
Illuminazione ambiente (lato ricevitore)		Lampada a incandescenza: 3.000 lx max., luce solare: 11.000 lx max.					
Intervallo temperatura ambiente		Funzionamento: -25... 55°C, stoccaggio: -40... 70°C (senza formazione di ghiaccio o condensa)					
Intervallo umidità ambiente		Funzionamento: 35... 85%, stoccaggio: 35... 95% (senza formazione di condensa)					
Resistenza di isolamento		20 MΩ min. a 500 Vc.c.					
Rigidità dielettrica		1.500 Vc.a., 50/60 Hz per 1 min					
Resistenza alle vibrazioni	Distruzione	1,5 mm in doppia ampiezza 10... 55 Hz per 2 h in ognuna nelle direzioni X, Y e Z					
	Malfunzionamento	1,5 mm in doppia ampiezza 10... 55 Hz per 2 h in ognuna nelle direzioni X, Y e Z					
Resistenza agli urti	Distruzione	500 m/s ² per 3 volte ciascuna nelle direzioni X, Y e Z					
	Malfunzionamento	100 m/s ² per 3 volte ciascuna nelle direzioni X, Y e Z		500 m/s ² per 3 volte ciascuna nelle direzioni X, Y e Z			
Grado di protezione		IEC 60529 IP64					
Tipo di connessione		Precablato (lunghezza standard: 2 m)					
Peso (imballato)		Circa 180 g		Circa 160 g			
Materiale	Custodia	ABS (Acrylonitril Butadiene Styrene)					
	Lente/ Finestra del display	Resina metacrilica					
	Regolatore	POM					
Accessori		Manuale di istruzioni					

Curve caratteristiche (valore di riferimento)

Intervallo di funzionamento in parallelo

A sbarramento

E3JK-T□11

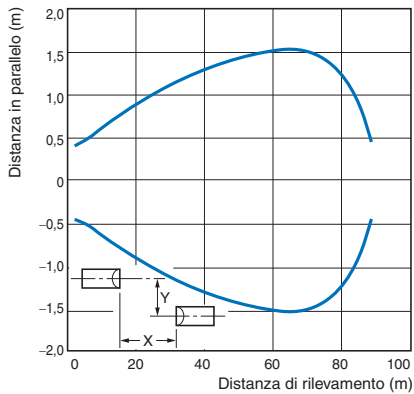

A riflessione con catarifrangente

E3JK-R□□1+E39-R1

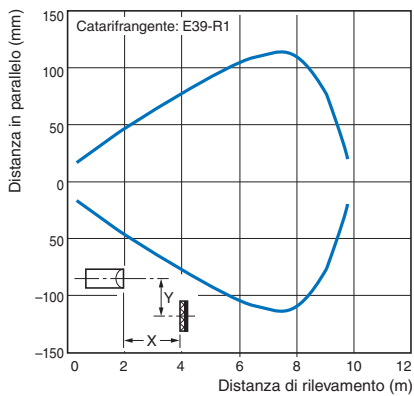

E3JK-R□□1+E39-R1S

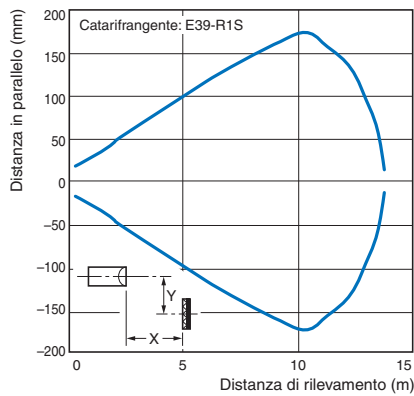

E3JK-R□□1+E39-R2

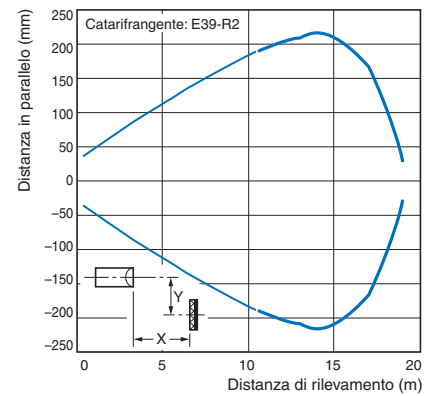

E3JK-R□□2+E39-R1

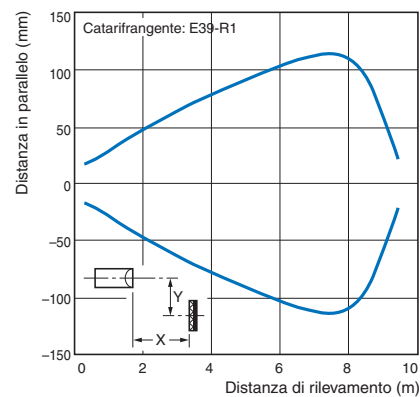

E3JK-R□□2+E39-R1S

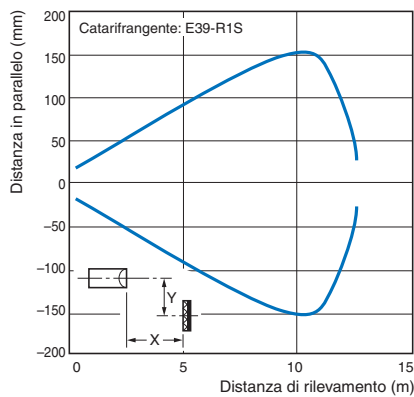

E3JK-R□□2+E39-R2

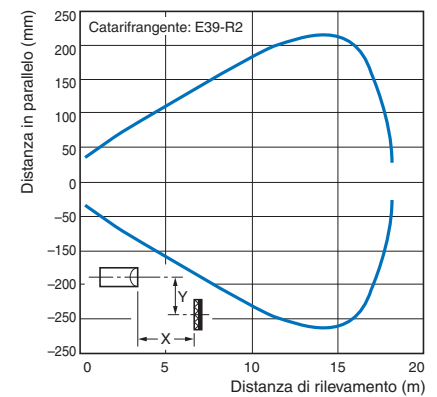

Intervallo di funzionamento

Modelli reflex

E3JK-D□□1

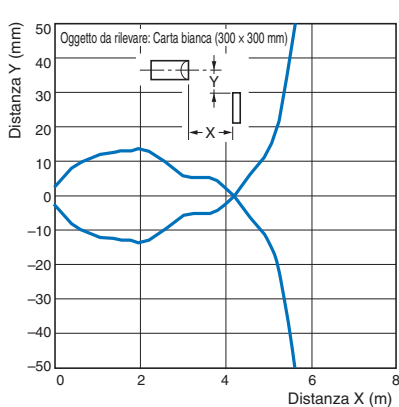

E3JK-D□□2

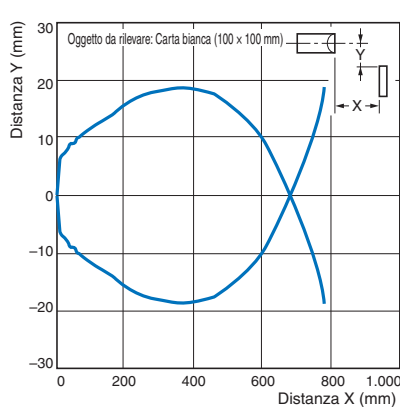

E3JK

Rapporto di guadagno/distanza impostata

A sbarramento

E3JK-T□□11

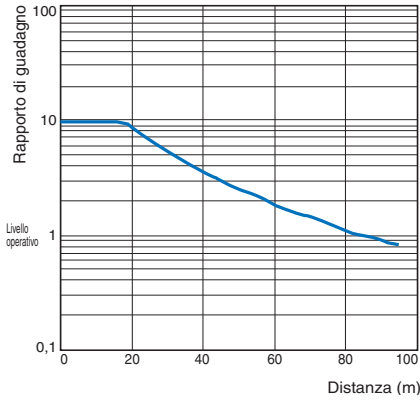

A riflessione con catarifrangente

E3JK-R□□□1+E39-R1

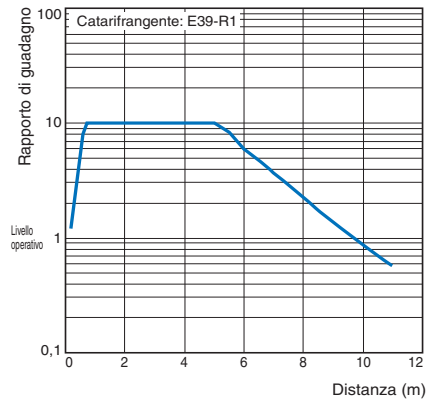

E3JK-R□□□1+E39-R1S

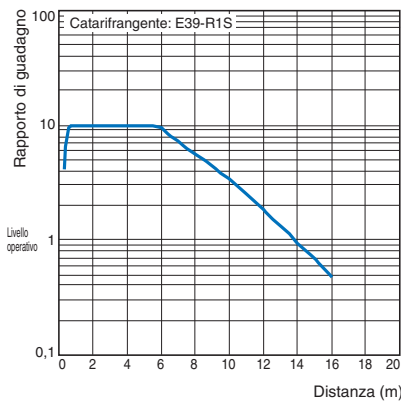

E3JK-R□□□1+E39-R2

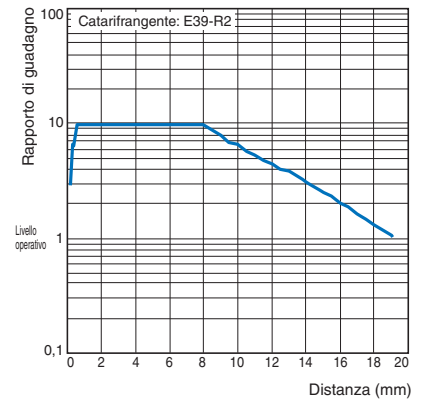

E3JK-R□□□2+E39-R1

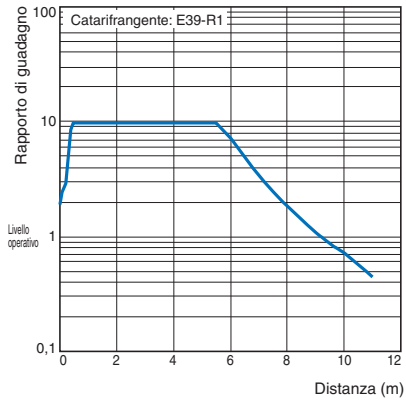

E3JK-R□□□2+E39-R1S

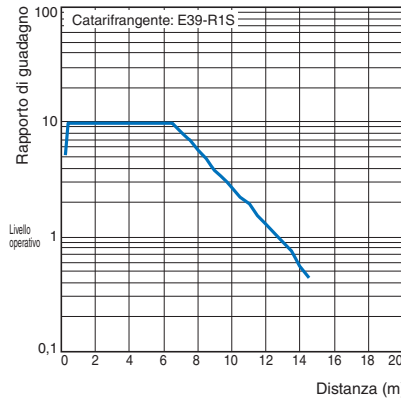

E3JK-R□□□2+E39-R2

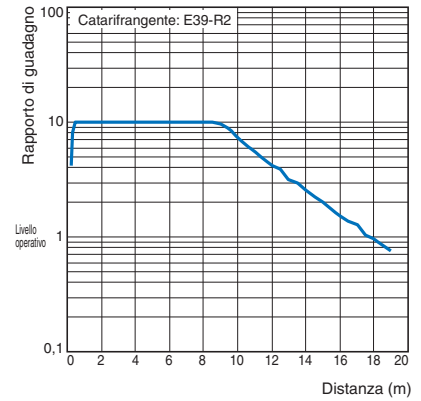

Modelli reflex

E3JK-D□□□1

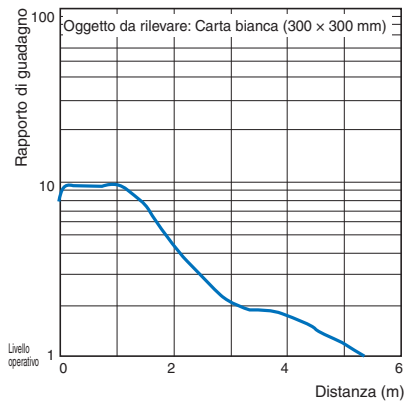

E3JK-D□□□2

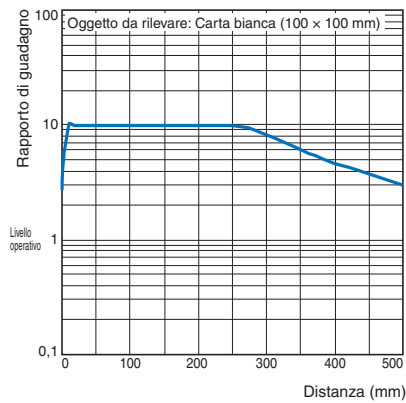

Diagrammi dei circuiti di I/O

Modelli con uscita a relè

Modello	Diagramma di funzionamento		Circuito di uscita
	Impulso luce	Impulso buio	
E3JK-TR11-L*			
E3JK-TR11-D* E3JK-RR11 E3JK-RR12 E3JK-DR11 E3JK-DR12	<p>Luce incidente</p> <p>Nessuna luce incidente</p> <p>Spia di funzionamento (arancione) ON</p> <p>Spia di funzionamento (arancione) OFF</p> <p>Relè Funzionamento</p> <p>Relè Riassetto</p> <p>Uscita Conduttivo</p> <p>Uscita Tc-Tb Non conduttivo</p> <p>Uscita Tc-Ta Conduttivo</p> <p>Uscita Tc-Ta Non conduttivo</p>	<p>Luce incidente</p> <p>Nessuna luce incidente</p> <p>Spia di funzionamento (arancione) ON</p> <p>Spia di funzionamento (arancione) OFF</p> <p>Relè Funzionamento</p> <p>Relè Riassetto</p> <p>Uscita Conduttivo</p> <p>Uscita Tc-Tb Non conduttivo</p> <p>Uscita Tc-Ta Conduttivo</p> <p>Uscita Tc-Ta Non conduttivo</p>	

Modelli con uscita a relè statico (SSR) c.c.

Modello	Diagramma di funzionamento		Circuito di uscita
	Impulso luce	Impulso buio	
E3JK-TN11-L* E3JK-TP11-L*			
E3JK-TN11-D* E3JK-RN11 E3JK-RN12 E3JK-DN11 E3JK-DN12	<p>Luce incidente</p> <p>Nessuna luce incidente</p> <p>Spia di funzionamento (arancione) ON</p> <p>Spia di funzionamento (arancione) OFF</p> <p>Transistor di uscita ON</p> <p>Transistor di uscita OFF</p> <p>Carico Funzionamento (ad esempio relè)</p> <p>Carico Riassetto (ad esempio relè)</p>	<p>Luce incidente</p> <p>Nessuna luce incidente</p> <p>Spia di funzionamento (arancione) ON</p> <p>Spia di funzionamento (arancione) OFF</p> <p>Transistor di uscita ON</p> <p>Transistor di uscita OFF</p> <p>Carico Funzionamento (ad esempio relè)</p> <p>Carico Riassetto (ad esempio relè)</p>	
E3JK-TP11-D* E3JK-RP11 E3JK-RP12 E3JK-DP11 E3JK-DP12	<p>Luce incidente</p> <p>Nessuna luce incidente</p> <p>Spia di funzionamento (arancione) ON</p> <p>Spia di funzionamento (arancione) OFF</p> <p>Transistor di uscita ON</p> <p>Transistor di uscita OFF</p> <p>Carico Funzionamento (ad esempio relè)</p> <p>Carico Riassetto (ad esempio relè)</p>	<p>Luce incidente</p> <p>Nessuna luce incidente</p> <p>Spia di funzionamento (arancione) ON</p> <p>Spia di funzionamento (arancione) OFF</p> <p>Transistor di uscita ON</p> <p>Transistor di uscita OFF</p> <p>Carico Funzionamento (ad esempio relè)</p> <p>Carico Riassetto (ad esempio relè)</p>	

Nota: Collegare il cavo marrone a qualsiasi polarità e il cavo blu all'alimentazione perché non è presente polarità sul lato emettitore.

*Per il sensore a sbarramento, l'emettitore è riportato come E3JK-T□11-L e il ricevitore come E3JK-T□11-D nella tabella.

Verificare i modelli da ordinare in "Informazioni per l'ordine".

E3JK

Precauzioni per la sicurezza

Fare riferimento al *capitolo sulla garanzia e le limitazioni di responsabilità*.

AVVERTENZA

Questo prodotto non è progettato o classificato per garantire, direttamente o indirettamente, la sicurezza delle persone.
Non utilizzarlo a tal fine.



Attenzione

Non collegare il prodotto in modo errato.
Non utilizzare il prodotto con una custodia o un cavo danneggiato.



Non smontare, riparare o modificare il prodotto.
In caso contrario, potrebbero verificarsi esplosioni, incendi o guasti del prodotto.



Utilizzo sicuro

Osservare sempre le seguenti precauzioni per garantire un funzionamento sicuro del sensore.

1. Non utilizzare il sensore in ambienti soggetti a gas infiammabili, esplosivi o corrosivi.
2. Non utilizzare il prodotto in un ambiente in cui sono presenti olio o sostanze chimiche.
3. Non utilizzare il prodotto sott'acqua, sotto la pioggia o in ambienti esterni.
4. Non utilizzare il prodotto in condizioni o ambienti con valori nominali superiori a quelli indicati.
5. Quando si utilizza un'alimentazione in c.a, non utilizzare un alimentatore che include alta frequenza (ad esempio un inverter).
6. Non utilizzare il prodotto in luoghi esposti alla luce diretta del sole.
7. Non utilizzare il prodotto in luoghi in cui sarà soggetto a vibrazioni o impatti diretti.
8. Non utilizzare diluenti, alcool o altri solventi organici con il prodotto.
9. I sensori vanno smaltiti come rifiuti industriali.

Utilizzo corretto

- Se il prodotto è collegato a linee elettriche ad alta tensione e linee elettriche nello condotto, il prodotto potrebbe non funzionare in modo corretto o danneggiarsi a causa dell'induzione. Pertanto, in linea di principio, eseguire questi due tipi di cablaggio separatamente oppure utilizzare cavi schermati.
- Non applicare forza eccessiva sui cavi.
- Se si utilizza un regolatore di commutazione comunemente reperibile in commercio, installare un terminale di messa a terra del telaio (FG).
- Il tempo che intercorre tra l'accensione del prodotto e l'attivazione della rilevazione è circa 100 ms pertanto, prima di utilizzare il prodotto, attendere almeno 100 ms dall'accensione. Se il prodotto e il carico sono collegati a fonti di alimentazione diverse, assicurarsi di accendere prima il prodotto.
- Allo spegnimento del prodotto può venire generato un impulso di uscita, pertanto si consiglia di disattivare prima il carico o la linea di carico.

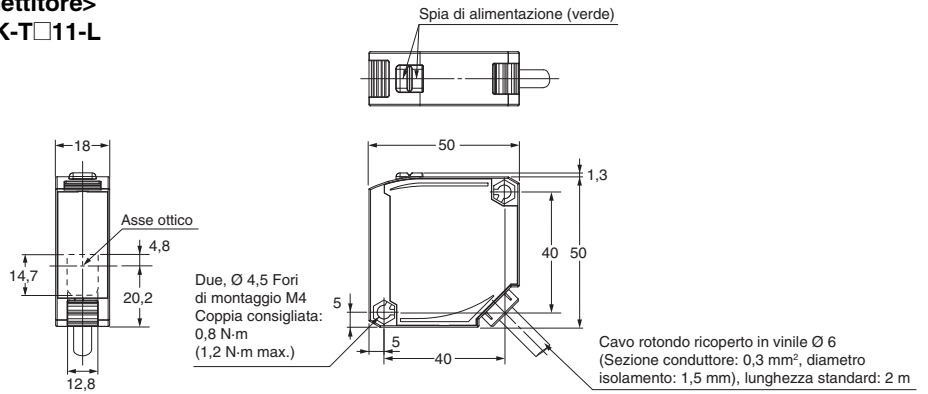
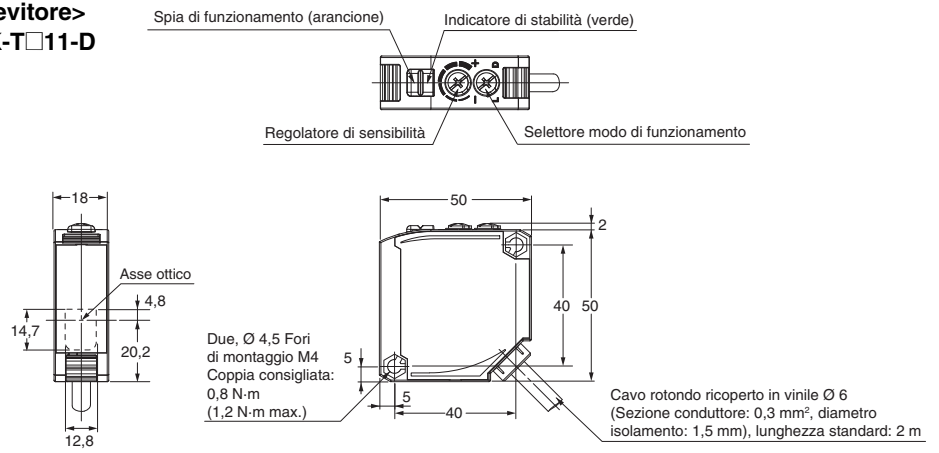
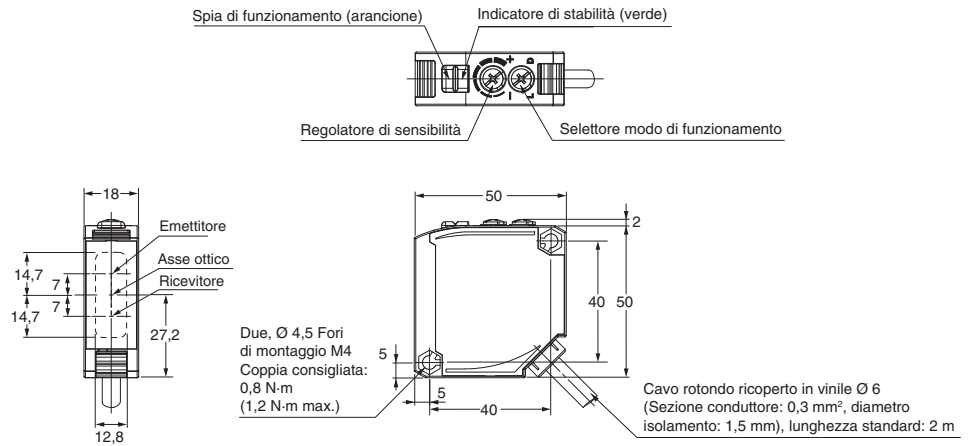
Dimensioni**Sensori****A sbarramento**
E3JK-T□11**<Emettitore>**
E3JK-T□11-L**<Ricevitore>**
E3JK-T□11-D**Reflex/**
A riflessione con
catarifrangente**E3JK-R□1□**
E3JK-D□1□

E3JK

Accessori

Staffa di montaggio (disponibile a richiesta)

Staffa di montaggio E39-L40

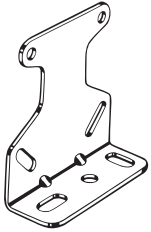

Materiale: Ferro

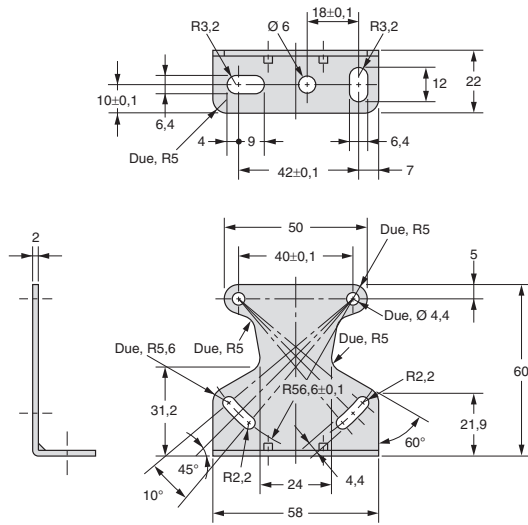

Con staffa di montaggio in sede

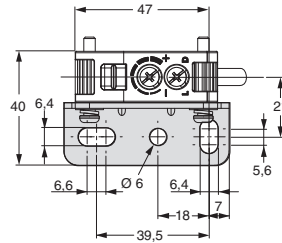

A sbarramento Reflex/A riflessione con catarifrangente

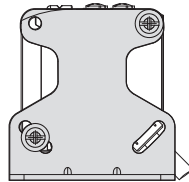
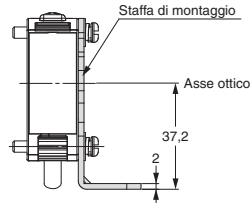
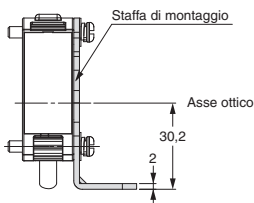

Fori di montaggio

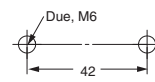

Catarifrangente (disponibile a richiesta)

E39-R1 E39-R1S



Materiale:
Superficie riflettente: acrilico
Superficie posteriore: ABS

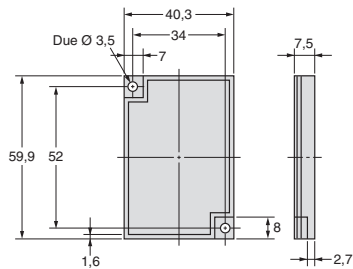

E39-R2

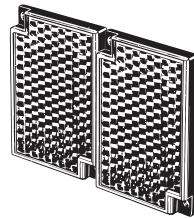

Materiale:
Superficie riflettente: acrilico
Superficie posteriore: ABS

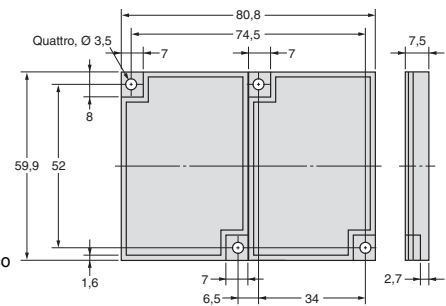

Leggere attentamente le informazioni contenute nel presente documento

Prima di procedere all'acquisto del prodotto, leggere attentamente le informazioni contenute nel presente documento. Per eventuali domande o commenti, rivolgersi al rappresentante OMRON di zona.

Garanzie e limitazioni di responsabilità

GARANZIA

OMRON garantisce i propri prodotti da eventuali difetti di fabbricazione e dei materiali per un anno (o per altro periodo specificato) dalla data di vendita da parte di OMRON.

OMRON NON RICONOSCE ALTRA GARANZIA, ESPLICITA O IMPLICITA, COMPRESA IN VIA ESEMPLIFICATIVA QUELLE DI NON VIOLAZIONE, DI COMMERCIALIZZABILITÀ E DI IDONEITÀ A FINI PARTICOLARI. L'ACQUIRENTE O L'UTENTE RICONOSCE LA PROPRIA ESCLUSIVA RESPONSABILITÀ NELL'AVERE DETERMINATO L'IDONEITÀ DEL PRODOTTO A SODDISFARE I REQUISITI IMPLICITI NELL'USO PREVISTO DELLO STESSO. OMRON NON RICONOSCE ALTRA GARANZIA, ESPRESSA O IMPLICITA.

LIMITAZIONI DI RESPONSABILITÀ

OMRON NON SARÀ RESPONSABILE DEI DANNI, DELLE PERDITE DI PROFITTO O DELLE PERDITE COMMERCIALI SPECIALI, INDIRETTE O EMERGENTI IN QUALUNQUE MODO RICONDUCEBILI AI PRODOTTI, ANCHE QUANDO LE RICHIESTE DI INDENNIZZO POGGINO SU CONTRATTO, GARANZIA, NEGLIGENZA O RESPONSABILITÀ INCONDIZIONATA.

In nessun caso la responsabilità di OMRON potrà superare il prezzo del singolo prodotto in merito al quale sia stata definita la responsabilità.

IN NESSUN CASO OMRON SARÀ RESPONSABILE DELLA GARANZIA, DELLE RIPARAZIONI O DI ALTRA RICHIESTA DI INDENNIZZO RELATIVA AI PRODOTTI SE L'ANALISI CONDOTTA DA OMRON NON CONFERMERÀ CHE I PRODOTTI SONO STATI CORRETTAMENTE UTILIZZATI, IMMAGAZZINATI, INSTALLATI E SOTTOPOSTI A MANUTENZIONE E CHE NON SONO STATI OGGETTO DI CONTAMINAZIONI, ABUSI, USI IMPROPRI, MODIFICHE O RIPARAZIONI INADEGUATE.

Considerazioni sull'applicazione

IDONEITÀ ALL'USO PREVISTO

OMRON non sarà responsabile della conformità a normative, regolamenti e leggi applicabili a combinazioni di prodotti nell'applicazione del cliente o nell'impiego dei prodotti stessi.

Su richiesta del cliente, OMRON fornirà i documenti di certificazione di terze parti applicabili che identificano le specifiche tecniche e le limitazioni di impiego dei prodotti. Queste informazioni di per sé non sono sufficienti per una completa determinazione dell'idoneità dei prodotti in combinazione con il prodotto finale, la macchina, il sistema o altra applicazione o utilizzo.

Di seguito sono riportati alcuni esempi di applicazioni per le quali occorre prestare particolare attenzione. Questi esempi non devono essere intesi come un elenco esaustivo di tutti i possibili impieghi dei prodotti né implicano che gli utilizzi indicati sono idonei per i prodotti.

- Utilizzo in ambienti esterni, impieghi che implicano una potenziale contaminazione chimica o interferenze elettriche o condizioni o utilizzi non descritti in questo catalogo.
- Sistemi di controllo dell'energia nucleare, sistemi di combustione, sistemi ferroviari, sistemi per l'aviazione, apparecchiature mediche, macchine da gioco, veicoli, apparecchiature di sicurezza e impianti soggetti a norme industriali o governative speciali.
- Sistemi, macchine e apparecchiature che possano pregiudicare l'incolumità delle persone o essere causa di danni materiali.

Invitiamo ad apprendere e a osservare tutti i divieti applicabili ai prodotti.

NON UTILIZZARE MAI I PRODOTTI IN APPLICAZIONI CHE IMPLICHINO GRAVI RISCHI PER L'INCOLUMITÀ DEL PERSONALE O DANNI ALLA PROPRIETÀ SENZA PRIMA AVERE APPURATO CHE L'INTERO SISTEMA SIA STATO PROGETTATO TENENDO IN CONSIDERAZIONE TALI RISCHI E CHE I PRODOTTI OMRON SIANO STATI CLASSIFICATI E INSTALLATI CORRETTAMENTE IN VISTA DELL'USO AL QUALE SONO DESTINATI NELL'AMBITO DELL'APPARECCHIATURA O DEL SISTEMA.

PRODOTTI PROGRAMMABILI

OMRON non sarà responsabile per la programmazione eseguita dall'utente di un prodotto programmabile o per qualsiasi conseguenza da essa derivante.

Dichiarazione di non responsabilità

MODIFICHE ALLE SPECIFICHE

Le caratteristiche e gli accessori del prodotto possono essere soggetti a modifiche a scopo di perfezionamento o per altri motivi.

È consuetudine di OMRON cambiare la sigla del modello quando vengono modificate le caratteristiche, i valori nominali o vengono effettuate modifiche costruttive significative.

Tuttavia è possibile che alcune caratteristiche possano essere cambiate senza preavviso. In caso di dubbi, numeri di modello speciali possono essere assegnati su richiesta per attribuire caratteristiche particolari all'applicazione del cliente. Per confermare le caratteristiche effettive del prodotto acquistato, rivolgersi al rappresentante OMRON.

DIMENSIONI E PESI

Pesi e misure sono nominali e non devono essere utilizzati a scopo di produzione, anche quando sono indicati i valori di tolleranza.

DATI SULLE PRESTAZIONI

I dati sulle prestazioni forniti in questo documento non costituiscono una garanzia, bensì solo una guida alla scelta delle soluzioni più adeguate alle esigenze dell'utente. Essendo il risultato delle condizioni di collaudo di OMRON, tali dati devono essere messi in relazione agli effettivi requisiti di applicazione. Le prestazioni effettive sono soggette alla Garanzia e Limitazione di Responsabilità di OMRON.

ERRORI E OMISSIONI

Le informazioni riportate nel presente documento sono state attentamente controllate e sono pertanto ritenute accurate, tuttavia, Omron non si assume alcuna responsabilità per eventuali errori od omissioni di trascrizione, tipografici o di correzione in fase di rilettura.

Le informazioni fornite in questo documento risultano utili principalmente per selezionare il modello più adatto. Leggere attentamente il foglio di istruzioni contenente le informazioni che è necessario comprendere e accettare prima di effettuare l'acquisto, incluse informazioni sulla garanzia, sui limiti di responsabilità e sulle modalità d'uso.

Cat. No. E432-IT2-01A

ITALIA

Omron Electronics SpA
Viale Certosa, 49 - 20149 Milano
Tel: +39 02 32 681
Fax: +39 02 32 68 282
www.industrial.omron.it

Nord Ovest Tel: +39 02 326 88 00
Milano Tel: +39 02 32 687 77
Bologna Tel: +39 051 613 66 11
Terni Tel: +39 074 45 45 11

SVIZZERA

Omron Electronics AG
Sennweidstrasse 44, CH-6312 Steinhausen
Tel: +41 (0) 41 748 13 13
Fax: +41 (0) 41 748 13 45
www.industrial.omron.ch

Romanel Tel: +41 (0) 21 643 75 75